

Das Programm



STYLES UNITED Freetown Das Polster-Programm

Geänderte Version 15.01.2022

ZR. 718800 – Preis- und Typenliste 09/2021



Produktinformation

Produktinformation – Polstermöbel

Bitte unbedingt diese Produktinformation, Gebrauchs- und Pflegeanleitungen beachten! Für Schäden, die durch Nichtbeachtung entstehen, kann keine Garantie/ Gewährleistung übernommen werden.

Für Planungsmodelle gilt generell:

Ein sorgfältiges Aufmass ist Voraussetzung für eine exakte Montage und Ausrichtung der Möbel. Bitte bedenken Sie, dass Böden, Wände, Decken usw. nicht ganz gerade sind.

Bei Funktionsmöbeln ist es besonders wichtig vor Ingebrauchnahme die Produktbeschreibung zu lesen.

Produktbezeichnung: Polsterprogramm

Modellbezeichnung: FREETOWN

Konstruktiver Aufbau / Materialien: KORPUS : Verleimtes Massivholzgestell; Spannplatte E-1; Spanplatte; Sperrholz;
SITZ : Wellen-Unterfederung; MEMORY SAN (Schaum HR 44kg/m³ / Visco Schaum);
Diolenwattenabdeckung;
RÜCKEN : Rückenkissen (Silikon);

Ausführungsvarianten / ca. Maße: Allgemeine Maßangaben:
A = Armbreite ca 20 cm
B = Sitzhöhe ca 47 cm
C = Sitztiefe ca 57 cm
H = Höhe ca 87 cm
L = Gesamttiefe ca 98 cm
W = Breite siehe Typenplan
Übersicht:

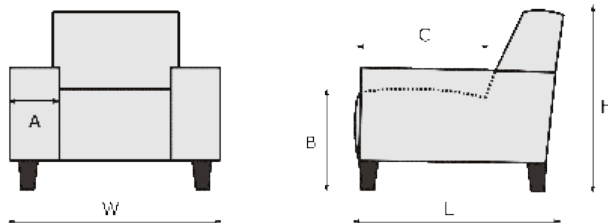

Der Einzelsessel hat seine individuelle Optik und Massen - laut VK Liste.



Art der Polsterung: Festgepolstert mit legerem Lock; Wellenbildung möglich. Bei unseren verschiedenen Polsterungen entsteht im Gebrauch ein natürliches Wellenbild. Dies ist design- und konstruktionsbedingt gewollt und stellt keinen Qualitätsmangel dar, sondern eine warentypische Eigenschaft. Die Ausprägung der Faltenbildung hängt von dem gewählten Sitzkomfort ab und kann Modell- und bezugsbedingt in der Stärke variieren.

Bezugsmaterialien: Eine Vielzahl von Stoffen und Lederqualitäten.

Alle Elemente können nur in einer Farbe und in einem Stoff oder Leder gefertigt werden (uni Stoff)!
Lederzuschnitte und Nahtausführungen können aus material- und verarbeitungstechnischen Gründen
zusätzliche Teilungsnahte zur Lederverarbeitung aufweisen.
Alle Rücken echt bezogen. Anstellseiten Standard nicht echt bezogen.

Bitte beachten Sie, dass es zwischen Stoff- und Lederbezügen zu unterschiedlich großen
Zuschnittsflächen kommen kann! Funktions- oder verstellbare Teile brauchen beim Bezugsmaterial mehr
Spielraum.

Achtung: Sonne und Licht verändern im Laufe der Zeit und je nach Standort der Produkte die Farbe des
Leders.

Belastbarkeit: Sofa max. 120 kg pro Sitzeinheit
Sessel max. 120 kg

Besonderheiten: Nur ein **Sitzkomfort** lieferbar: Memory Sandwich
Der Einzelsessel lieferbar mit Schaum VP.

Technische Informationen:

Gestell: Verleimtes Massivholzgestell; Spanplatte; Sperrholz;

Unterfederung Sitz: Wellen-Unterfederung;
Polsteraufbau Sitz: MEMORY SAN (Schaum HR 44kg/m³ / Visco Schaum); Diolenwattenabdeckung;
Unterfederung Rücken:
Polsteraufbau Rücken: Rückenkissen (Silikon);

Polsterung Armteil:

Füße: Dieses Modell kann ausschließlich mit Metall-Füßen angeboten werden.
- Metallfuß (MF1); verfügbare Farben: schwarz im Preis; **chrom und gebürstet gegen Aufpreis**
- Metallfuß m.Holzreling (MF1 reling); **Holzreling verfügbar in Farben: schwarz und kolonial**
gegen Aufpreis



Schwarz Chrom
Gebürstet
MF1 - 19cm



Schwarz Chrom
Gebürstet
MF1 reling - 19cm

Nur eine Sitzhöhe ca 47 cm;

Bei diesem Modell sind die Füße nicht montiert um Transportschäden zu vermeiden.
Die einzelnen Typen werden mit Einhänge-Beschläge verbunden.

Die Kissen und Kopfstützen sind separat zu bestellen!

Bitte beachten, der **Einzelsessel** hat in Bezug auf eigene Optik und Masse, auch andere Fussoptik
und Fusshöhe!

Metallrahmen erhältlich nur in Farbe schwarz.

Achtung: Um den Fußboden vor Kratzer zu schützen, bitten wir Sie darauf zu achten, dass der jeweilige
Fußboden geschützt wird durch gesondertes Unterlegen unter die Standardfußvarianten des Herstellers.

Material und Pflege

Pflege und Unterhalt:

Reinigungs- und Pflegeanleitung:

Die Unterhaltspflege ist gleichzusetzen mit der täglichen Körperpflege des Menschen. Bei der regelmäßigen Unterhaltspflege werden Verschmutzungen, die durch den täglichen Gebrauch entstehen, beseitigt (Hausstaub, Krümel, Fusseln, etc.) und zwar durch regelmäßiges Absaugen (geringe Saugleistung) mit einem normalen Haushaltsstaubsauger mit Polsterdüse. Bei Velours- und Flachgewebe unbedingt eine Düse mit weichen Bürsten verwenden und in Strichrichtung arbeiten. Anschließend mit einer weichen Bürste abbürsten (z. B. Kleiderbürste). Ab und zu sollte der Bezug mit einem feuchten Ledertuch abgewischt werden. Die Feuchtigkeit hält die Fasern elastisch und wirkt sich so positiv auf deren Langlebigkeit aus. Keinesfalls Mikrofasertücher oder Dampfreiniger verwenden! Flecken entfernt man am besten sofort, unmittelbar nach dem Entstehen. Wichtig ist, dass verschüttete Flüssigkeiten sofort mit einem saugfähigen Küchenpapier oder Tuch abgetupft werden – nicht reiben! Dann können sie gar nicht erst in das Gewebe eindringen. Viele Stoffe unserer Kollektion sind durch Ausrüstung fleckengeschützt, das heißt, Flüssigkeiten dringen nicht sofort in das Gewebe ein, sondern sind meist durch ein saugfähiges Tuch oder Papier zu beseitigen. Achtung: Niemals auf der Stelle reiben und immer erst die Herstelleranweisungen am Produkt beachten!

Lederpflege:

Damit Polstermöbel lange Zeit schön bleiben, müssen sie regelmäßig gereinigt und gepflegt werden. Lederpflege erfordert wenig Aufwand. Es ist empfehlenswert, neben der normalen Unterhaltspflege (leichtes Absaugen und gelegentliches Abwischen mit einem feuchten Tuch) das Leder je nach Nutzung ein- bis zweimal pro Jahr mit speziell geeigneten Reinigungsprodukten zu säubern und entsprechend geeignetem Lederpflegemittel gemäß Gebrauchsanweisungen zu behandeln. Reinigen Sie am besten immer ganze Teile großflächig von Naht zu Naht.

Bitte nicht mit ungeeigneten Mitteln wie z. B. Schuhcreme, Bohnerwachs oder Kosmetik experimentieren!

Beanspruchte Stellen am Nubuk-Lederbezug können mit weicher Bürste, Nubuk-Pad oder Schaumstoffschwamm wieder aufgeraut werden.

Stoffpflege:

Einige ganz besonders hochwertige Materialien unserer angebotenen Stoffkollektion haben eigene Pflegeanleitungen, die es unbedingt zu beachten gilt. Bitte bewahren Sie die Anleitungen zusammen mit diesen Möbeln und dem Kaufvertrag auf.

Schadstoffgeprüft:

FREETOWN ist mit dem Goldenen M ausgezeichnet und wird nach RAL-Vorschriften der Deutschen Gütegemeinschaft gefertigt.

Die Deutsche Gütegemeinschaft Möbel e. V. zertifiziert die Möbelhersteller nach den Güte- und Prüfbestimmungen RAL-GZ-430. Besondere Beachtung findet das Thema „gesund Wohnen“. Diese Anforderungen werden in Abstimmung mit dem Umweltbundesamt und Sachverständigen festgelegt und regelmäßig überprüft. Denn Möbel sollen nicht nur schön sein. Sie müssen auch haltbar sein und dürfen der Gesundheit nicht schaden. Doch solche Qualitäten sieht man den Möbeln beim Kauf schwer an. Die Deutsche Gütegemeinschaft Möbel e. V. sorgt hier für „Durchblick“, damit der Möbelkauf kein Risiko wird. Sie lässt die Möbel Ihrer Mitgliedsfirmen von neutralen Prüfinstituten z. B. Landesgewerbeanstalt Bayern (LGA) auf Herz und Nieren prüfen. In umfangreichen Güte- und Prüfbestimmungen sind eindeutige Qualitätskriterien für die Produktion, Materialien, Funktionalität und auch Wohnhygiene festgelegt, die Basis für die Prüfung durch das Testinstitut.

Unverbindliche Preisempfehlung, weitere Infos auf letzter Seite.

Modellbedingte / warentypische Eigenschaften:

Unabhängig von Materialeinsatz, Konstruktion und Verarbeitung sind bei der qualitativen Beurteilung von Möbeln drei wichtige Produkteigenschaften zu berücksichtigen, da diese späteren Veränderungen aus normalem, natürlichen Gebrauch keinen Sachmangel darstellt:

Warentypische Eigenschaft – resultiert aus speziellen Materialeigenschaften, (z. B. Naturmerkmale bei Leder).

Modellbedingte Eigenschaften - optisches Erscheinungsbild eines Modells (z. B. legere Verarbeitung der Polsterung).

Gebrauchseigenschaft – nutzungsbedingte Veränderungen, die keine Rückschlüsse auf Verarbeitung und Qualität zulassen (z. B. „Lieblingsplatz“ bei Polstermöbeln, Belastbarkeitsgrenzen bei Funktionsteilen).

ACHTUNG: Bitte die unten aufgeführten Informationen beachten!

Lederarten und Eigenschaften:

Lederbezüge sind nicht nur Gewähr für eine lange Lebensdauer, sie repräsentieren auch Schönheit und Eleganz der Natur.

Leder ist ein Naturprodukt, mit allen seinen natürlichen Eigenschaften. Jede Haut hat deshalb ihre individuelle Beschaffenheit. Zeckenbisse, Gabelstiche usw. sind warentypische Naturmerkmale. Sie garantieren die Echtheit und sind kein Produktsachmangel.

Gerade bei Ledern sollten Sie auf Qualität achten, dann bekommen Sie nämlich weiche, geschmeidige, atmungsaktive Lederarten. (Qualität hat, wie immer, auch bei Leder seinen Preis.)

Hochwertiges Leder ist so gefärbt, dass sich die Farbe um jede einzelne Faser legt und alle natürlichen Merkmale sichtbar lässt. Für eine Polstergarnitur werden fünf bis sieben Häute verarbeitet.

Die Tiere haben unter unterschiedlichen Bedingungen gelebt, keine Haut gleicht der anderen, wodurch Struktur- und Farbabweichungen sowie Natur- und Wachstumsmerkmale entstehen, die naturbedingt sind. Diese Lebenszeichnungen beeinträchtigen weder den Wert, noch die Haltbarkeit, sie machen aus jedem Möbel ein Unikat.

Bedenken Sie immer, dass auch Leder durch starke Lichteinwirkung, insbesondere Sonne, ausbleichen und dauerhafte Nähe zu eingeschalteten Heizkörpern das Leder austrocknet und es porös und brüchig macht.

Abhilfe: Für Beschattung bzw. Luftbefeuchter sorgen, da dieses Klima auch für Menschen schädlich ist.

Stoffarten und Eigenschaften:

Der Bezug ist wie das Gesicht des Polstermöbels, die Entscheidung Stoff oder Leder beeinflusst die Optik und die Gebrauchseigenschaften entscheidend.

Ihr persönliches Wohlbefinden sollte die Hauptrolle spielen, testen Sie all unsere Modelle. Ihr Einrichtungsberater ist Ihnen bei der Beantwortung Ihrer Fragen sehr gerne behilflich.

Der Preis eines Stoffes sagt nicht zwangsläufig etwas über seine Robustheit und Langlebigkeit aus. Sondern kann Ausdruck anderer Qualitätskriterien sein, wie z. B. der Exklusivität und Eleganz der verwendeten Materialien (Seide), der Raffinesse des Druck- oder Webverfahrens, des hohen ästhetischen Wertes oder der extremen Feinheit.

Polstermöbel werden im Durchschnitt vier Stunden pro Tag genutzt. Legt man pro Woche nur 6 Tage zugrunde und errechnet die Sitzdauer in einem Jahr, so kommt man auf die unglaubliche Zahl von 1248 Stunden. (Quelle: Stiftung Warentest) Während dieser Zeit müssen Polstermöbel hohe Gewichtsbelastungen, Scheuerbewegungen und andere Einflüsse wie Licht, Wärme, Staub etc. aushalten, möglichst ohne, dass sie dabei ihre Funktions- und Gebrauchstauglichkeit verlieren.

Die Qualität der verwendeten Materialien, die Intensität der Nutzung sowie Tabakrauch, Schweiß oder

sonstige Körperabsonderungen, natürlicher Verschleiß und Ihr Pflegeverhalten bestimmen somit in hohem Maße, wie lange die Freude an den Möbeln währt. Häusliche Jeansträger müssen wissen, dass grobe Jeansstoffe mit derben Nähten der Feind feingewebter Polsterbezüge (und Autositz) sind und abfärben, ebenso wie nicht farbechte Textilien. Klettbänder, Haustiere mit scharfen Krallen müssen von Polstermöbeln ferngehalten werden.

- Legere Polsterung: (Faltenbildung)** Die von uns bevorzugte „legere Polsterung“ (im Gegensatz zur straffen Polsterung wie bei Stilmöbeln) ist an ihrer Anschmiegsamkeit zu erkennen. Die Polsterung ist weicher und der Bezug nicht glatt, damit man „im Sofa“ und nicht „auf dem Sofa“ sitzt. Eine optisch wellige Oberfläche auf Sitz, Rücken und Armlehnen stellt keinen Qualitätsmangel dar, sondern ist modellbedingt gewollt, um optimalen Sitzkomfort zu gewährleisten. Unsere losen Sitz- und Rückenkissen gehören nach Gebrauch aufgeschüttelt. Um die Flächen nach der Benutzung zu glätten, sollten modellbedingt die Sitz- und Rückenkissen nach außen gestrichen, geklopft oder geschüttelt werden.
- Sitzhärteunterschiede:** Der Sitzkomfort innerhalb einer Polstergruppe kann differieren. Oft ist es konstruktiv und formbedingt nicht möglich, jedes verwendete Element mit gleicher Unterfederung auszustatten (z. B. bei Eckelementen, Funktionsbauteilen, Verwandlungselementen, Anstellhockern, unterschiedlichen geometrischen Grundformen, Abschlusselementen etc.). Das ist werentypisch und Standard bei industrieller Fertigung. Es ist auch nicht auszuschließen, dass der Eindruck unterschiedlicher Sitzhärten entsteht, obwohl die Polsterungen einheitlich sind. (Schaumstoff kann innerhalb seines Raumgewichts technisch Toleranzen von plus/minus 10 % aufweisen).
- Wellenbildung:** Beim so genannten „Einsitzen“ (Lieblingsplatz) verändert sich die Sitzhärte. Sie wird weicher in Abhängigkeit von Art und Dauer der Benutzung. Dies ist ein normaler Prozess, den jede Polsterung durchläuft. Um gleichmäßige Sitzhärten zu erzielen, ist es wichtig, die Sitzpositionen von Zeit zu Zeit zu ändern. Sonst kann es zu einseitiger Mulden- und Faltenbildung (Lieblingsplatz) kommen. Richtlinie: Je stärker das Bezugsmaterial und größer die verpolsterte Fläche, umso größer ist die Neigung zur Falten- und Muldenbildung. Unterstützt wird diese Entwicklung dadurch, dass Leder sich unter Einfluss von Körpergewicht mehr oder minder dehnen und dadurch „Wellen“ bilden. Diese optische Veränderung hat auf Gebrauch, Funktion und Lebensdauer keinen Einfluss und stellt keinen Sachmangel dar. Darüber informiert verbraucherverständlich und eingehend auch die Stiftung Warentest – „Möbel kaufen“
- Funktionen:** Funktionssofas, Relaxliegen (Kompromissmöbel/ kein Bettersatz), Ruhe- oder TV-Sessel, Sofas mit ausklappbaren Armlehnen oder höhenverstellbaren Rücken benötigen Beschläge mit komplizierten Verstellmechaniken. Damit diese Technik auf Dauer zuverlässig funktioniert, ist ihre sorgfältige Handhabung sehr wichtig. Bei Verwandlungssofas und Verwandlungsliegen müssen die ausziehbaren Teile am besten in der Mitte – oder rechts und links gleichmäßig angefasst und bedient werden. So können die Beschläge nicht durch einseitige Handhabung verzogen oder beschädigt werden. Ausklappbare Fußteile bei Relaxsesseln dürfen wenig als Sitzplatz genutzt werden wie verstellbare, abklappbare Armlehnen oder Kopfstützen. Hier beträgt die übliche Belastbarkeit 20 bis maximal 40 kg. Funktionsteile benötigen einen gewissen Spielraum. Leichte Maßveränderungen durch die Dicke der Bezugsmaterialien sind unumgänglich. Aus hygienischen Gründen sind hier die Gebrauchs- und Pflegeanleitungen des Herstellers besonders zu beachten.
- Lichtechtheit:** Als Lichtechtheit bezeichnet man die Resistenz eines Stoffes gegenüber der Einwirkung von Licht (insbesondere Sonnenschein, Tageslicht, Halogen-Beleuchtung). Kunstfasern und dunklere Farbtöne erreichen höhere Lichtechtheiten als Naturfasern und hellere brillante Farben. Die Verfärbung des Materials unter Einfluss von Licht ist bei Möbelstoffen nicht zu verhindern. Die Urgewalt der Sonne verändert alle Materialien! Besondere Vorsicht ist deshalb in hellen Südzimmern mit viel Glas geboten. Insbesondere bei Sonnenschein sollten Vorhänge oder Jalousien geschlossen werden, da sonst viele Stoffe/ Bezugsmaterialien oder natur belassene Leder schon nach wenigen Wochen an den beschienenen Stellen Farbabweichungen aufweisen.
- Farbabweichungen:** Geringfügige Farbtoleranzen zwischen dem beim Kauf vorliegenden Muster und der Lieferung sind möglich. Das gilt insbesondere bei Naturfasern und Leder. Aus farbtechnischen Gründen kann für eine absolute Farbgleichheit keine Garantie übernommen werden, insbesondere bei Nachbestellungen empfiehlt sich eine Abklärung im Einzelfall nach Muster.
- Anfärbungen:** Bei hellen Stoff- oder Lederbezügen treten mitunter Anfärbungen auf, die durch nicht farbechte Textilien, z. B. von dunklen Jeansstoffen, T-Shirts oder ähnlichen verursacht werden. Wenn Jeansstoffe selbst nach mehrmaligem Waschen noch Farbabreibungen auf dem Bezugsstoff hinterlassen, handelt es sich nachweislich um einen Mangel des Bekleidungsstoffes und liegt nicht in der Qualität des Möbelstoffes

(Bezugsmaterialies) begründet.

Reibechtheit:

Als Reibechtheit bezeichnet man die Widerstandsfähigkeit der Farbe von Möbelstoffen oder Leder gegenüber dem Abreiben oder Anfärben an andere trockene oder feuchte Textilien. In der Regel erreichen helle Farben höhere Reibechtheiten als dunklere Töne. Zur Reinigung sollten Sie ausschließlich destilliertes Wasser verwenden und mit einem weißen, weichen, sauberen Tuch vorsichtig reiben, immer großflächig von Naht zu Naht, leicht und ohne viel Druck und niemals nur auf der Stelle (Farbabrieb und Ränder)! Bitte keine Mikrofasertücher und Dampfreiniger verwenden.
> siehe auch unsere diversen Pflegeanleitungen für Bezüge

Gebrauchslüster:

Der Gebrauchslüster oder „Sitzspiegel“ entsteht bei samtigen Stoffen, wie Velours und eventuell Mikrofasern, indem sich Flor durch den Druck bei der Benutzung flach legt und so je nach Lichteinfall einen anderen optischen „Eindruck“ hervorruft (z. B. hell/dunkel oder matt/glänzend Effekt). Diese optische Veränderung hat auf Gebrauch, Funktion und Lebensdauer keinen Einfluss und stellt keinen Sachmangel dar.

Falten/ Muldenbildung:

Die von uns bevorzugte „legere Polsterung“ (im Gegensatz zur straffen Polsterung wie bei Stilmöbeln) ist an ihrer Anschmiegsamkeit zu erkennen. Die Polsterung ist weicher und der Bezug ist nicht straff gespannt. Eine modellbedingte oder gestalterisch gewünschte Faltenbildung ist warentypisch, die Abzeichnung bei Steppmatten oder –kissen sind design- oder konstruktionsbedingt. Beim so genannten „Einsitzen“ (Lieblingsplatz) verändert sich in Abhängigkeit von Art und Nutzungsdauer auch die Sitzhärte, ein normaler Prozess, den jede Polsterung durchläuft. Um gleichmäßige Sitzhärten zu erzielen, ist es daher wichtig, die Sitzpositionen von Zeit zu Zeit zu ändern. Je größer die verpolsterte Fläche, umso größer ist die Neigung zu einseitiger Mulden- und Faltenbildung (Stiftung Warentest).

Achtung: Das Modell ist bewusst leger verarbeitet. Faltenbildung ist daher gewollt.

Modellvarianten



Polsterprogramm Styles United Freetown

Polsterecke 2,5AL-LAR.Gr-649

Ausführung:

Bezug: Leder Retro 6a brown PG.L30
Polsterung Sitz: Wellenunterfederung; Memory
Schaum (Schaum/Visco-Schaum) und
Diolenwattenabdeckung
Polsterung Rücken: Silikonschaum
FüÙe: MF1 Metall mit Holzreling schwarz

Beschreibung:

bestehend aus:
2,5-Sitzer Armteil links, Longchair Armteil rechts, groß
Stellmaß: ca. 311x177 cm
Sitzhöhe: ca. 47 cm
Sitztiefe ca. 57 cm
Breite Armlehne: ca. 20 cm
MaÙe: ca. B:311cm H:87cm T:177cm

Preis

3.149,00 EUR* - Werbepreis

ohne Deko und Kissen



3,5-Sitzer 3,5ALR-3502

Ausführung:

Bezug: Stoff Cape 06 mustard PG.II
Textilkennzeichen: 100% Polyester
Polsterung Sitz: Wellenunterfederung; Memory
Schaum (Schaum/Visco-Schaum) und
Diolenwattenabdeckung Polsterung Rücken:
Silikonschaum
FüÙe: MF1 Metall mit Holzreling schwarz

Beschreibung:

Sitzhöhe: ca. 47 cm
Sitztiefe: ca. 57 cm
Breite Armlehne: ca. 20cm
MaÙe: ca. B:240cm H:87cm T:98cm

Preis

1.149,00 EUR* - Werbepreis

Hocker 91260

Ausführung:

Bezug: Stoff Cape 06 mustard PG.II
Textilkennzeichen: 100% Polyester
Polsterung Sitz: Wellenunterfederung; Memory
Schaum (Schaum/Visco-Schaum) und
Diolenwattenabdeckung
FüÙe: MF1 Metall mit Holzreling schwarz

Beschreibung:

Sitzhöhe: ca. 47 cm
MaÙe: ca. B:125cm H:47cm T:60cm

Preis

399,00 EUR* - Werbepreis

* Alle Preise sind Abholpreise (ohne Lieferung und Montage) in Euro einschließlich der jeweils gültigen Mehrwertsteuer. Abweichungen in Struktur, Farbe, Form und Abmessungen, Gewicht sowie technische Änderungen gegenüber den Abbildungen und textlichen Angaben sind möglich und bleiben vorbehalten soweit diese in der Natur der verwendeten Materialien liegen und handelsüblich sind. Alles ohne Deko, nur solange Vorrat reicht.



FREETOWN

Produktinformation

Gütezeichen RAL www.dgpm-moebel.de H20190172 Möbel	KLIMAPAKT für die Möbelindustrie Klimaneutraler Möbelhersteller Hersteller No. / Manufacturer number H20190172 Polsterher / Control number 19242	KLIMANEUTRALER Möbelhersteller* ClimatePartner.com/ClimatePartner.com Hersteller No. / Manufacturer number H20190172 Polsterher / Control number 19242	EMISSIONSKLASSE für Möbel Emission class for furniture Standard / Testing Institute Hersteller / Manufacturer number H20190172 Gütezeichen / Model / Model 19242 CLASSIFICATION Hersteller / Control number 19242
	 <small>*Nach der Richtlinie für den Klimaschutz der Gütergemeinschaft Möbel According to the guidelines for climate protection of the GGM www.dgpm-klimapakt.de</small>	 <small>Nach der Richtlinie für den Klimaschutz der Gütergemeinschaft Möbel According to the guidelines for climate protection of the GGM www.klimaneutral.de</small>	 <small>Informationen für Möbel nach der Richtlinie der Gütergemeinschaft Möbel According to the GGM according to RA 102 2017 www.umweltbundesamt.de</small>



POLSTERAUFBAU

- KORPUS** : Verleimtes Massivholzgestell; Spannplatte E-1; Spanplatte; Sperrholz;
- SITZ** : Wellen-Unterfederung; MEMORY SAN (Schaum HR 44kg/m3 / Visco Schaum); Diolenwattenabdeckung;
- RÜCKEN** : Rückenkissen (Silikon);
- FÜßE** : Metallfüße;

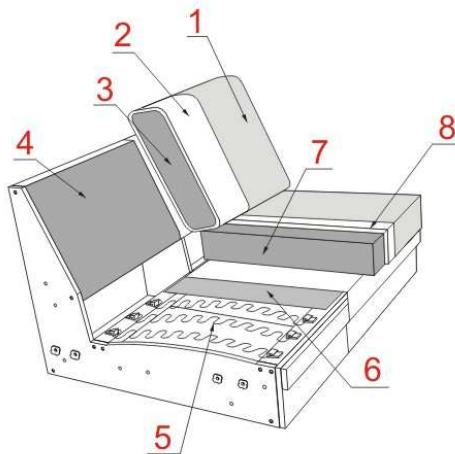

- 1** Bezug Ihrer Wahl
- 2** Diolenwattenabdeckung
- 3** Rückenkissen (Silikon)
- 4** Spannplatte
- 5** Wellen-Unterfederung
- 6** Polster
- 7** MEMORY SAN
- 8** Diolenwattenabdeckung



FREETOWN

Produktinformation

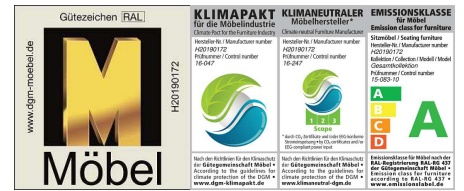

Alle Elemente können nur in einer Farbe und in einem Stoff oder Leder gefertigt werden (uni Stoff)!
 Lederzuschnitte und Nahtausführungen können aus material- und verarbeitungstechnischen Gründen zusätzliche Teilungsnähte zur Lederverarbeitung aufweisen.
 Alle Rücken echt bezogen. Anstellseiten Standard nicht echt bezogen.

Nur ein **Sitzkomfort** lieferbar: Memory Sandwich

Art der Polsterung: Festgepolstert mit legerem Look; Veränderungen und stärkere Faltenbildung sind warentypisch.

Füße

Dieses Modell kann ausschliesslich mit Metall-Füßen angeboten werden.

- Metallfuß (MF1); verfügbare Farben: schwarz im Preis; **chrom und gebürstet gegen Aufpreis**
- Metallfuß m.Holzreling (MF1 reling); **Holzreling verfügbar in Farben: schwarz und kolonial gegen Aufpreis**



Schwarz Chrom
Gebürstet
MF1 - 19cm



Schwarz Chrom
Gebürstet
MF1 reling - 19cm

Nur eine Sitzhöhe ca 47 cm;





Bei diesem Modell sind die Füße nicht montiert um Transportschäden zu vermeiden.
 Die einzelnen Typen werden mit Einhänge-Beschläge verbunden.
 Die Kissen und Kopfstützen sind separat zu bestellen!



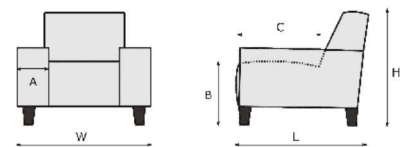

Achtung!



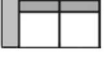

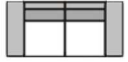
Die Piktogramme haben nur einen informativen Charakter und entsprechen nicht der tatsächlichen Optik.
 Bei den angegebenen Massen können Abweichungen entstehen (+/- 5 cm)
 Bei Zusammenstellungen die Typen bitte von links nach rechts angeben (vorstehend!)





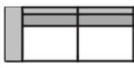
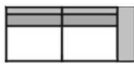
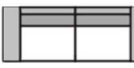

A = 20 cm
 B = 47 cm
 C = 57 cm
 H = 87 cm
 L = 98 cm

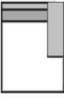

EMV STYLES UNITED PREISLISTE FREETOWN							
BEZEICHNUNG		2000 2	2001 2AL	2003 2AR	2002 2ALR	2500 2,5	2501 2,5AL
BEZEICHNUNG		2-Sitzer ohne Armlehnen	2-Sitzer mit Armlehne links	2-Sitzer mit Armlehne rechts	2-Sitzer mit 2 Armlehnen	2,5-Sitzer ohne Armlehnen	2,5-Sitzer mit Armlehne links
BREITE (W)		140 cm	160 cm	160 cm	180 cm	160 cm	180 cm
TIEFE (L)		98 cm	98 cm	98 cm	98 cm	98 cm	98 cm
HÖHE (H)		87 cm	87 cm	87 cm	87 cm	87 cm	87 cm
SITZHÖHE (B) & SITZTIEFE (C)		47 cm & 57 cm	47 cm & 57 cm	47 cm & 57 cm	47 cm & 57 cm	47 cm & 57 cm	47 cm & 57 cm
QBM		1.05 qbm	1.2 qbm	1.2 qbm	1.35 qbm	1.2 qbm	1.35 qbm
Stoff	EUR	EUR	EUR	EUR	EUR	EUR	EUR
II	684	821	821	962	756	878	
III	703	850	850	996	780	907	
IV	749	900	900	1058	826	962	
V	780	936	936	1094	864	1003	
Leder	EUR	EUR	EUR	EUR	EUR	EUR	
L10	1037	1255	1255	1474	1150	1351	
L20	1066	1286	1286	1512	1176	1390	
L30	1171	1418	1418	1668	1298	1534	
L40	1255	1514	1514	1781	1392	1639	
L50	1337	1618	1618	1898	1481	1750	
Aufpreis (+) Nachlass (-)	EUR	EUR	EUR	EUR	EUR	EUR	
MF CHROM, GEBURSTET		+ 10	+ 10	+ 19		+ 10	
RELING		+ 36	+ 48	+ 48	+ 60	+ 36	+ 48

EMV STYLES UNITED PREISLISTE FREETOWN							
BEZEICHNUNG		2503 2,5AR	2502 2,5ALR	3000 3	3001 3AL	3003 3AR	3002 3ALR
BEZEICHNUNG		2,5-Sitzer mit Armlehne rechts	2,5-Sitzer mit 2 Armlehnen	3-Sitzer ohne Armlehnen	3-Sitzer mit Armlehne links	3-Sitzer mit Armlehne rechts	3-Sitzer mit 2 Armlehnen
BREITE (W)		180 cm	200 cm	180 cm	200 cm	200 cm	220 cm
TIEFE (L)		98 cm	98 cm	98 cm	98 cm	98 cm	98 cm
HÖHE (H)		87 cm	87 cm	87 cm	87 cm	87 cm	87 cm
SITZHÖHE (B) & SITZTIEFE (C)		47 cm & 57 cm	47 cm & 57 cm	47 cm & 57 cm	47 cm & 57 cm	47 cm & 57 cm	47 cm & 57 cm
QBM		1.35 qbm	1.5 qbm	1.35 qbm	1.5 qbm	1.5 qbm	1.64 qbm
Stoff	EUR	EUR	EUR	EUR	EUR	EUR	EUR
II	878	1025	816	953	953	1092	
III	907	1058	838	986	986	1128	
IV	962	1123	895	1046	1046	1200	
V	1003	1166	929	1087	1087	1246	
Leder	EUR	EUR	EUR	EUR	EUR	EUR	
L10	1351	1570	1250	1466	1466	1685	
L20	1390	1610	1286	1505	1505	1730	
L30	1534	1778	1418	1663	1663	1908	
L40	1639	1903	1517	1778	1778	2042	
L50	1750	2028	1620	1896	1896	2179	
Aufpreis (+) Nachlass (-)	EUR	EUR	EUR	EUR	EUR	EUR	
MF CHROM, GEBURSTET		+ 10	+ 19	+ 10	+ 10	+ 19	
RELING		+ 48	+ 60	+ 36	+ 48	+ 48	+ 60

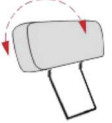
EMV STYLES UNITED PREISLISTE FREETOWN							
BEZEICHNUNG		3501 3,5AL	3503 3,5AR	3502 3,5ALR	6011 E1ABL	6013 E1ABR	6061 LAL Gr.
BEZEICHNUNG		3,5-Sitzer mit Armlehne links	3,5-Sitzer mit Armlehne rechts	3,5-Sitzer mit 2 Armlehnen	Eckelement+Einsitzer mit Abschlussteil links	Eckelement+Einsitzer mit Abschlussteil rechts	Longchair mit Armteil links, groß
BREITE (W)		220 cm	220 cm	240 cm	98 cm	98 cm	130 cm
TIEFE (L)		98 cm	98 cm	98 cm	223 cm	223 cm	177 cm
HÖHE (H)		87 cm	87 cm	87 cm	87 cm	87 cm	87 cm
SITZHÖHE (B) & SITZTIEFE (C)		47 cm & 57 cm	47 cm & 57 cm	47 cm & 57 cm	47 cm & 182 cm	47 cm & 182 cm	47 cm & 136 cm
QBM		1.64 qbm	1.64 qbm	1.97 qbm	1.67 qbm	1.67 qbm	1.75 qbm
Stoff		EUR	EUR	EUR	EUR	EUR	EUR
II		1022	1022	1174	1190	1190	1078
III		1058	1058	1212	1224	1224	1097
IV		1121	1121	1286	1296	1296	1147
V		1166	1166	1337	1344	1344	1176
Leder		EUR	EUR	EUR	EUR	EUR	EUR
L10		1574	1574	1810	1781	1781	1548
L20		1618	1618	1858	1826	1826	1582
L30		1783	1783	2052	2006	2006	1716
L40		1910	1910	2196	2141	2141	1824
L50		2038	2038	2342	2275	2275	1927
Aufpreis (+) Nachlass (-)		EUR	EUR	EUR	EUR	EUR	EUR
MF CHROM, GEBURSTET		+ 10	+ 10	+ 19	+ 24	+ 24	+ 24
RELING		+ 48	+ 48	+ 60	+ 72	+ 72	+ 67

EMV STYLES UNITED PREISLISTE FREETOWN							
BEZEICHNUNG		6063 LAR Gr.	8020 Sp.KI	90707 Hocker 70x70	91260 Hocker 125x60	90231 Kopfstütze m.Rastomat	591 2,5AL-E1ABR
BEZEICHNUNG		Longchair mit Armteil rechts, groß	Spitzeckteil klein	Hocker 70x70	Hocker 125x60	Kopfstütze m.Rastomat	2,5-Sitzer Armlehne L + Eckelement + Einsitzer Abschlussteil R
BREITE (W)		130 cm	98 cm	70 cm	60 cm	55 cm	279 cm
TIEFE (L)		177 cm	98 cm	70 cm	125 cm	15 cm	223 cm
HÖHE (H)		87 cm	87 cm	47 cm	47 cm	23 cm	87 cm
SITZHÖHE (B) & SITZTIEFE (C)		47 cm & 136 cm	47 cm & 57 cm	47 cm & 70 cm	47 cm & 125 cm	cm & cm	47 cm & 57 cm
QBM		1.75 qbm	0.74 qbm	0.25 qbm	0.38 qbm	0.08 qbm	3.02 qbm
Stoff		EUR	EUR	EUR	EUR	EUR	EUR
II		1078	689	331	386	137	2069
III		1097	708	338	396	139	2131
IV		1147	751	355	415	146	2258
V		1176	782	365	427	149	2347
Leder		EUR	EUR	EUR	EUR	EUR	EUR
L10		1548	1022	466	521	182	3132
L20		1582	1046	473	530	185	3216
L30		1716	1152	506	576	202	3540
L40		1824	1226	535	610	204	3780
L50		1927	1303	562	646	214	4025
Aufpreis (+) Nachlass (-)		EUR	EUR	EUR	EUR	EUR	EUR
MF CHROM, GEBURSTET		+ 24	+ 19	+ 19	+ 19		+ 34
RELING		+ 67	+ 24	+ 36	+ 48		+ 120

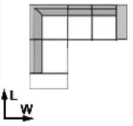
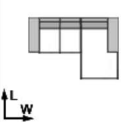
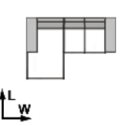
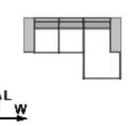
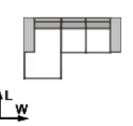
EMV STYLES UNITED PREISLISTE FREETOWN						
BEZEICHNUNG	590 E1ABL-2,5AR	646 2AL-LAR.Gr	645 LAL.Gr-2AR	649 2,5AL-LAR.Gr	647 LAL.Gr-2,5AR	
BEZEICHNUNG	Eckelement + Einziger Abschlussteil L + 2,5- Sitzer Armlehne R	2-Sitzer mit Armlehne links + Longchair groß mit Armteil rechts	Longchair groß mit Armteil links + 2-Sitzer mit Armlehne rechts	2,5-Sitzer mit Armlehne links + Longchair mit Armteil rechts, groß	Longchair mit Armteil links, groß + 2,5-Sitzer mit Armlehne rechts	
BREITE (W)	279 cm	291 cm	291 cm	311 cm	311 cm	
TIEFE (L)	223 cm	177 cm	177 cm	177 cm	177 cm	
HÖHE (H)	87 cm	87 cm	87 cm	87 cm	87 cm	
SITZHÖHE (B) & SITZTIEFE (C)	47 cm & 57 cm	47 cm & 57 cm	47 cm & 57 cm	47 cm & 57 cm	47 cm & 57 cm	
QBM	3.02 qbm	2.95 qbm	2.95 qbm	3.1 qbm	3.1 qbm	
Stoff	EUR	EUR	EUR	EUR	EUR	
II	2069	1898	1898	1956	1956	
III	2131	1946	1946	2004	2004	
IV	2258	2047	2047	2110	2110	
V	2347	2112	2112	2179	2179	
Leder	EUR	EUR	EUR	EUR	EUR	
L10	3132	2803	2803	2899	2899	
L20	3216	2868	2868	2971	2971	
L30	3540	3134	3134	3250	3250	
L40	3780	3338	3338	3463	3463	
L50	4025	3545	3545	3677	3677	
Aufpreis (+) Nachlass (-)	EUR	EUR	EUR	EUR	EUR	
MF CHROM, GEBURSTET	+ 34	+ 34	+ 34	+ 34	+ 34	
RELING	+ 120	+ 115	+ 115	+ 115	+ 115	



FREETOWN SESSEL

Produktinformation

Gütezeichen RAL www.dgpm-moebel.de H20190172 Möbel	KLIMAPAKT für die Möbelindustrie Klimaneutraler Produktionsprozess Hersteller No. / Manufacturer number H20190172 Polsterer / Control number 193467	KLIMANEUTRALER Möbelhersteller* Climate-neutral production process Hersteller No. / Manufacturer number H20190172 Polsterer / Control number 193467	EMISSIONSKLASSE für Möbel Emission class for furniture Standard / Testing function Hersteller No. / Manufacturer number H20190172 Gütezeichen / Gütezeichen / Model / Model Polsterer / Control number 193467 A
	<small> Nach den Richtlinien für den Nachweis der Gütegemeinschaft Möbel According to the guidelines for the proof of the quality www.dgpm-klimapakt.de </small>		



POLSTERAUFBAU

- KORPUS** : Verleimtes Massivholzgestell; Spannplatte E-1; Sperrholz;
- SITZ** : Wellen-Unterfederung; Schaum 35kg/m³; Dielenwattenabdeckung;
- RÜCKEN** : Dauerelastisches Gummigurtband; Schaum HR 23kg/m³;
Dielenwattenabdeckung;
- FÜßE** : Metallfüße;

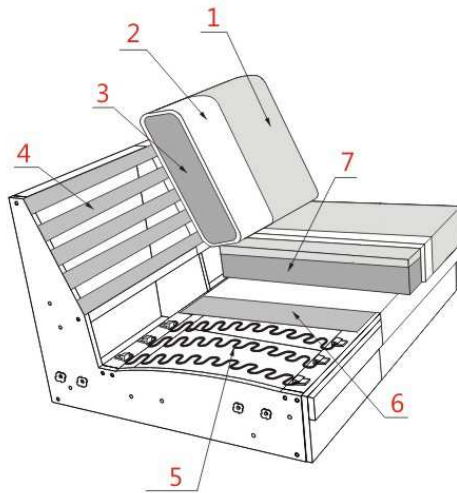



- 1** Bezug Ihrer Wahl
- 2** Dielenwattenabdeckung
- 3** Schaum HR 23kg/m³
- 4** Dauerelastisches Gummigurtband
- 5** Wellen-Unterfederung
- 6** Filz
- 7** Schaum 35kg/m³



FREETOWN SESSEL

Produktinformation

Gütezeichen RAL  Möbel www.dgmm-moebel.de H20180172	KLIMAPAKT für die Möbelindustrie Climate Pact for the Furniture Industry Hersteller No. / Manufacturer number: A02180172 Prüflabor / Control number: F6247	KLIMANEUTRALER Möbelhersteller* Climate-neutral Furniture Manufacturer Hersteller No. / Manufacturer number: A02180172 Prüflabor / Control number: F6247	EMISSIONSKLASSE für Möbel Emission class for Furniture Hersteller / Hersteller number: A02180172 Prüflabor / Control number: F6247 Emission class for Furniture: A
	 Scope *Nach DIN EN ISO 14064-1:2013 Nach der Richtlinie für den Klimaschutz der Europäischen Union (EU) 2018/410 Approved by the authorities for Climate Protection of the DGGM www.dgmm-moebel.de	 Scope *Nach DIN EN ISO 14064-1:2013 Nach der Richtlinie für den Klimaschutz der Europäischen Union (EU) 2018/410 Approved by the authorities for Climate Protection of the DGGM www.klimaneutral-dgmm.de	 *Nach DIN EN ISO 14064-1:2013 Emission class for Furniture: A

Alle Elemente können nur in einer Farbe und in einem Stoff oder Leder gefertigt werden (uni Stoff)!
 Lederzuschnitte und Nahtausführungen können aus material- und verarbeitungstechnischen Gründen
 zusätzliche Teilungsnähte zur Lederverarbeitung aufweisen.

Metallrahmen erhältlich nur in Farbe schwarz.

Achtung!
 Die Piktogramme haben nur einen informativen Charakter und entsprechen nicht der tatsächlichen Optik.
 Bei den angegebenen Massen können Abweichungen entstehen (+/- 5 cm)
 Bei Zusammenstellungen die Typen bitte von links nach rechts angeben (vorstehend!)

- A =
- B = 46 cm
- C = 54 cm
- H = 87 cm
- L = 84 cm

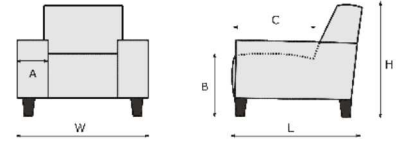

EMV STYLES UNITED

PREISLISTE

FREETOWN SESSEL

BEZEICHNUNG	1002
BEZEICHNUNG	Sessel
BREITE (W)	62 cm
TIEFE (L)	84 cm
HÖHE (H)	87 cm
SITZHÖHE (B) & SITZTIEFE (C)	46 cm & 54 cm
QBM	0.67 qbm
Stoff	EUR
II	482
III	494
IV	516
V	528
Leder	EUR
L10	653
L20	662
L30	713
L40	746
L50	780
Aufpreis (+) Nachlass (-)	EUR

Für Ihre ersten Ideen!

Mehr im Internet unter www.stylesunited.com

Firmenstempel

Abholpreise (ohne Lieferung und Montage) in Euro einschließlich der jeweils gültigen gesetzlichen Mehrwertsteuer, Stand 09/2021, Preise gültig bis auf Widerruf. Abweichungen in Struktur, Farbe, Form, Abmessungen, Gewicht sowie technische Änderungen gegenüber den Abbildungen und textlichen Angaben sind möglich und bleiben vorbehalten, soweit diese in der Natur der verwendeten Materialien liegen und handelsüblich sind.

Wir sind Mitglied im Europa Möbel-Verbund GmbH & Co.KG, Ampertal 8, 85777 Fahrenzhausen. Weitere Informationen unter www.stylesunited.com