

## Das Programm



## STYLES UNITED Maui Das Polster-Programm

ZR. 718800 – Preis- und Typenliste 09/2021



## Produktinformation – Polstermöbel

Bitte unbedingt diese Produktinformation, Gebrauchs- und Pflegeanleitungen beachten! Für Schäden, die durch Nichtbeachtung entstehen, kann keine Garantie/ Gewährleistung übernommen werden.

### Für Planungsmodelle gilt generell:

Ein sorgfältiges Aufmass ist Voraussetzung für eine exakte Montage und Ausrichtung der Möbel. Bitte bedenken Sie, dass Böden, Wände, Decken usw. nicht ganz gerade sind.

Bei Funktionsmöbeln ist es besonders wichtig vor Ingebrauchnahme die Produktbeschreibung zu lesen.

**Produktbezeichnung:** Polsterprogramm

**Modellbezeichnung:** MAUI

**Konstruktiver Aufbau / Materialien:** KORPUS : Verleimtes Massivholzgestell; Spannplatte E-1; Spanplatte; Sperrholz;  
SITZ : Nosag; Var. 1 - HR (Schaum HR38 kg/m<sup>3</sup>); Var. 2 - MEMORY SANDWICH (Schaum HR44 kg/m<sup>3</sup> + Visco Schaum); Diolenwattenabdeckung;  
RÜCKEN : Rückenkissen (Silikon);

**Ausführungsvarianten / ca. Maße:** Allgemeine Maßangaben:  
A = Armbreite: Sessel ca 13 cm; andere Typen ca 18 cm  
B = Sitzhöhe ca 45 cm  
C = Sitztiefe ca 58 cm  
H = Höhe ca 84 cm  
L = Gesamttiefe ca 97 cm  
W = Breite siehe Typenplan  
Übersicht:

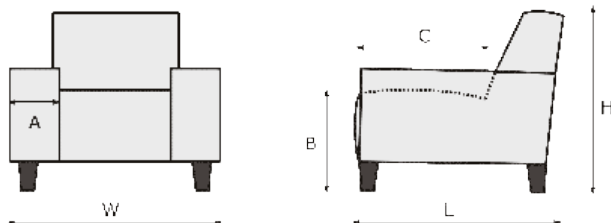

**Der Einzelsessel hat seine individuelle Optik und Massen - laut EK Liste.**



**Art der Polsterung:** Festgepolstert mit legerem Look; Wellenbildung möglich. Bei unseren verschiedenen Polsterungen entsteht im Gebrauch ein natürliches Wellenbild. Dies ist design- und konstruktionsbedingt gewollt und stellt keinen Qualitätsmangel dar, sondern eine warentypische Eigenschaft. Die Ausprägung der Faltenbildung hängt von dem gewählten Sitzkomfort ab und kann Modell- und bezugsbedingt in der Stärke variieren.

## Material und Pflege

**Bezugsmaterialien:** Eine Vielzahl von Stoffen und Lederqualitäten.

**Ausführungsmöglichkeiten:**

461 - komplett Stoff oder Leder;

835 - nur Stoff: Stoff 1 - Korpus+Sitz / Stoff 2 - Rückenkissen

3735 - nur Stoff: Stoff 1- Korpus / Stoff 2 - Sitz+Rückenkissen

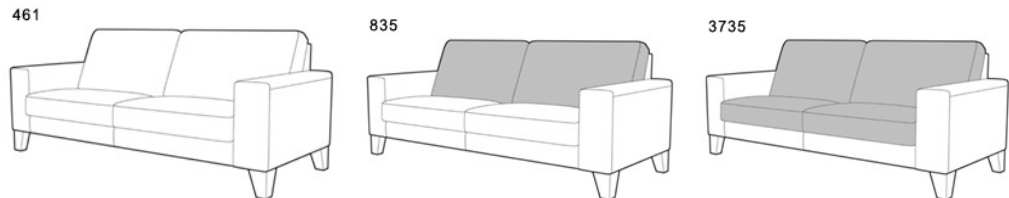

Wenn sich der Kunde für Stoffe aus verschiedenen Preisgruppen entscheidet, wird der Preis laut der höheren Preisgruppe berechnet.

Lederzuschnitte und Nahtausführungen können aus material- und verarbeitungstechnischen Gründen zusätzliche Teilungsnähte zur Lederverarbeitung aufweisen.

Alle Rücken echt bezogen. Anstellseiten Standard nicht echt bezogen.

Bitte beachten Sie, dass es zwischen Stoff- und Lederbezügen zu unterschiedlich großen Zuschnittsflächen kommen kann! Funktions- oder verstellbare Teile brauchen beim Bezugsmaterial mehr Spielraum.

Achtung: Sonne und Licht verändern im Laufe der Zeit und je nach Standort der Produkte die Farbe des Leders.

**Belastbarkeit:** Sofa max. 120 kg pro Sitzeinheit  
Sessel max. 120 kg

**Besonderheiten:** **Sitzkomfort-Möglichkeiten:**  
Var. 1 - Schaumstoff HR als Standard  
Var. 2 - Memory Sandwich Aufpreis laut Preisliste  
Bei Informationsmangel auf der Bestellung wird Standard bestätigt..

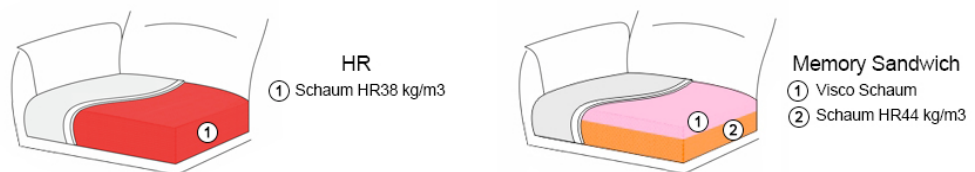

**Wichtig:** Der Sessel (Typ 1002) hat Armlehnbreite von ca 13 cm; alle anderen Typen haben Armlehnbreite von 18 cm.

Seite echt bezogen ist nicht möglich.

Die einzelnen Typen werden mit Einhänge-Beschläge verbunden.  
Zubehörteile, wie Kissen und Kopfstützen sind separat zu bestellen.

**EINZELSESSEL**

Drehsessel in zwei Ausführungen:

- Rücken niedrig
- Rücken hoch, inkl. manuell verstellbare Kopfstütze

Sitzkomfort: SANDWICH

Alle Elemente können nur in einer Farbe und in einem Stoff oder Leder gefertigt werden (uni Stoff)!  
Lederzuschnitte und Nahtausführungen können aus material- und verarbeitungstechnischen Gründen

zusätzliche Teilungsnähte zur Lederverarbeitung aufweisen.

Metallarmlehne in folgenden Farben erhältlich: schwarz im Preis; **Farbe RVS gegen Aufpreis**



Schwarz



RVS

## Technische Informationen:

**Gestell:** Verleimtes Massivholzgestell; Spanplatte; Sperrholz;

**Unterfederung Sitz:** Wellen-Unterfederung;

**Polsteraufbau Sitz:** Var. 1 - HR (Schaum HR38 kg/m3); Var. 2 - MEMORY SANDWICH (Schaum HR44 kg/m3 + Visco Schaum); Diolenwattenabdeckung;

**Unterfederung Rücken:**

**Polsteraufbau Rücken:** Rückenkissen (Silikon);

**Polsterung Armteil:**

**Füße:**

**Fuß-Varianten:**

1. Holzfuss Buche lackiert (HF1) im Preis
2. Holzfuss Eiche geölt (HF1 Eiche geölt) oder Eiche bianco (HF1 Eiche bianco) im Preis
3. Metallfuß (MF1) Farbe schwarz im Preis; **Farbe gebürstet gegen Aufpreis**



HF1



MF1

Nur eine Fußhöhe = 15 cm, Sitzhöhe ca 45 cm.

Bei diesem Modell sind die Füße nicht montiert um Transportschäden zu vermeiden.

Lieferbare Holzfußfarben: siehe Holzfarbtonmuster sowie Eiche geölt und Eiche bianco.

**EINZELSESSEL**

Dieses Modell kann ausschließlich mit Metall-Füßen (KMF6) angeboten werden.

Metallfüße verfügbar in folgenden Farben: schwarz im Preis; **Farbe RVS gegen Aufpreis**

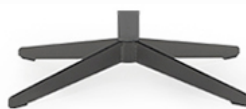

KMF6 schwarz

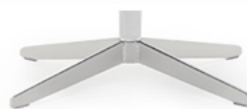

KMF6 RVS

Achtung: Um den Fußboden vor Kratzer zu schützen, bitten wir Sie darauf zu achten, dass der jeweilige Fußboden geschützt wird durch gesondertes Unterlegen unter die Standardfußvarianten des Herstellers.

## Pflege und Unterhalt:

### Reinigungs- und Pflegeanleitung:

Die Unterhaltspflege ist gleichzusetzen mit der täglichen Körperpflege des Menschen. Bei der regelmäßigen Unterhaltspflege werden Verschmutzungen, die durch den täglichen Gebrauch entstehen, beseitigt (Hausstaub, Krümel, Fusseln, etc.) und zwar durch regelmäßiges Absaugen (geringe Saugleistung) mit einem normalen Haushaltsstaubsauger mit Polsterdüse. Bei Velours- und Flachgewebe unbedingt eine Düse mit weichen Bürsten verwenden und in Strichrichtung arbeiten. Anschließend mit einer weichen Bürste abbürsten (z. B. Kleiderbürste). Ab und zu sollte der Bezug mit einem feuchten Ledertuch abgewischt werden. Die Feuchtigkeit hält die Fasern elastisch und wirkt sich so positiv auf deren Langlebigkeit aus. Keinesfalls Mikrofasertücher oder Dampfreiniger verwenden! Flecken entfernt man am besten sofort, unmittelbar nach dem Entstehen. Wichtig ist, dass verschüttete Flüssigkeiten sofort mit einem saugfähigen Küchenpapier oder Tuch abgetupft werden – nicht reiben! Dann können sie gar nicht erst in das Gewebe eindringen. Viele Stoffe unserer Kollektion sind durch Ausrüstung fleckengeschützt, das heißt, Flüssigkeiten dringen nicht sofort in das Gewebe ein, sondern sind meist durch ein saugfähiges Tuch oder Papier zu beseitigen. Achtung: Niemals auf der Stelle reiben und immer erst die Herstelleranweisungen am Produkt beachten!

### Lederpflege:

Damit Polstermöbel lange Zeit schön bleiben, müssen sie regelmäßig gereinigt und gepflegt werden. Lederpflege erfordert wenig Aufwand. Es ist empfehlenswert, neben der normalen Unterhaltspflege (leichtes Absaugen und gelegentliches Abwischen mit einem feuchten Tuch) das Leder je nach Nutzung ein- bis zweimal pro Jahr mit speziell geeigneten Reinigungsprodukten zu säubern und entsprechend geeignetem Lederpflegemittel gemäß Gebrauchsanweisungen zu behandeln. Reinigen Sie am besten immer ganze Teile großflächig von Naht zu Naht.

Bitte nicht mit ungeeigneten Mitteln wie z. B. Schuhcreme, Bohnerwachs oder Kosmetik experimentieren!

Beanspruchte Stellen am Nubuk-Lederbezug können mit weicher Bürste, Nubuk-Pad oder Schaumstoffschwamm wieder aufgeraut werden.

### Stoffpflege:

Einige ganz besonders hochwertige Materialien unserer angebotenen Stoffkollektion haben eigene Pflegeanleitungen, die es unbedingt zu beachten gilt. Bitte bewahren Sie die Anleitungen zusammen mit diesen Möbeln und dem Kaufvertrag auf.

### Schadstoffgeprüft:

MAUI ist mit dem Goldenen M und dem DGM Emissionslabel A ausgezeichnet und wird nach RAL-Vorschriften der Deutschen Gütegemeinschaft gefertigt.

Die Deutsche Gütegemeinschaft Möbel e. V. zertifiziert die Möbelhersteller nach den Güte- und Prüfbestimmungen RAL-GZ-430. Besondere Beachtung findet das Thema „gesund Wohnen“. Diese Anforderungen werden in Abstimmung mit dem Umweltbundesamt und Sachverständigen festgelegt und regelmäßig überprüft. Denn Möbel sollen nicht nur schön sein. Sie müssen auch haltbar sein und dürfen der Gesundheit nicht schaden. Doch solche Qualitäten sieht man den Möbeln beim Kauf schwer an. Die Deutsche Gütegemeinschaft Möbel e. V. sorgt hier für „Durchblick“, damit der Möbelkauf kein Risiko wird. Sie lässt die Möbel Ihrer Mitgliedsfirmen von neutralen Prüfinstituten z. B. Landesgewerbeanstalt Bayern (LGA) auf Herz und Nieren prüfen. In umfangreichen Güte- und Prüfbestimmungen sind eindeutige Qualitätskriterien für die Produktion, Materialien, Funktionalität und auch Wohnhygiene festgelegt, die Basis für die Prüfung durch das Testinstitut.

Nur Möbel, die diesen Test bestehen, erhalten das Gütezeichen!

# Modellbedingte / warentypische Eigenschaften:

Unabhängig von Materialeinsatz, Konstruktion und Verarbeitung sind bei der qualitativen Beurteilung von Möbeln drei wichtige Produkteigenschaften zu berücksichtigen, da diese späteren Veränderungen aus normalem, natürlichen Gebrauch keinen Sachmangel darstellt:

**Warentypische Eigenschaft** – resultiert aus speziellen Materialeigenschaften, (z. B. Naturmerkmale bei Leder).

**Modellbedingte Eigenschaften** - optisches Erscheinungsbild eines Modells (z. B. legere Verarbeitung der Polsterung).

**Gebrauchseigenschaft** – nutzungsbedingte Veränderungen, die keine Rückschlüsse auf Verarbeitung und Qualität zulassen (z. B. „Lieblingsplatz“ bei Polstermöbeln, Belastbarkeitsgrenzen bei Funktionsteilen).

ACHTUNG: Bitte die unten aufgeführten Informationen beachten!

## Lederarten und Eigenschaften:

Lederbezüge sind nicht nur Gewähr für eine lange Lebensdauer, sie repräsentieren auch Schönheit und Eleganz der Natur.

Leder ist ein Naturprodukt, mit allen seinen natürlichen Eigenschaften. Jede Haut hat deshalb ihre individuelle Beschaffenheit. Zeckenbisse, Gabelstiche usw. sind warentypische Naturmerkmale. Sie garantieren die Echtheit und sind kein Produktsachmangel.

Gerade bei Ledern sollten Sie auf Qualität achten, dann bekommen Sie nämlich weiche, geschmeidige, atmungsaktive Lederarten. (Qualität hat, wie immer, auch bei Leder seinen Preis.)

Hochwertiges Leder ist so gefärbt, dass sich die Farbe um jede einzelne Faser legt und alle natürlichen Merkmale sichtbar lässt. Für eine Polstergarnitur werden fünf bis sieben Häute verarbeitet.

Die Tiere haben unter unterschiedlichen Bedingungen gelebt, keine Haut gleicht der anderen, wodurch Struktur- und Farbabweichungen sowie Natur- und Wachstumsmerkmale entstehen, die naturbedingt sind. Diese Lebenszeichnungen beeinträchtigen weder den Wert, noch die Haltbarkeit, sie machen aus jedem Möbel ein Unikat.

Bedenken Sie immer, dass auch Leder durch starke Lichteinwirkung, insbesondere Sonne, ausbleichen und dauerhafte Nähe zu eingeschalteten Heizkörpern das Leder austrocknet und es porös und brüchig macht.

Abhilfe: Für Beschattung bzw. Luftbefeuchter sorgen, da dieses Klima auch für Menschen schädlich ist.

## Stoffarten und Eigenschaften:

Der Bezug ist wie das Gesicht des Polstermöbels, die Entscheidung Stoff oder Leder beeinflusst die Optik und die Gebrauchseigenschaften entscheidend.

Ihr persönliches Wohlbefinden sollte die Hauptrolle spielen, testen Sie all unsere Modelle. Ihr Einrichtungsberater ist Ihnen bei der Beantwortung Ihrer Fragen sehr gerne behilflich.

Der Preis eines Stoffes sagt nicht zwangsläufig etwas über seine Robustheit und Langlebigkeit aus. Sondern kann Ausdruck anderer Qualitätskriterien sein, wie z. B. der Exklusivität und Eleganz der verwendeten Materialien (Seide), der Raffinesse des Druck- oder Webverfahrens, des hohen ästhetischen Wertes oder der extremen Feinheit.

Polstermöbel werden im Durchschnitt vier Stunden pro Tag genutzt. Legt man pro Woche nur 6 Tage zugrunde und errechnet die Sitzdauer in einem Jahr, so kommt man auf die unglaubliche Zahl von 1248 Stunden. (Quelle: Stiftung Warentest) Während dieser Zeit müssen Polstermöbel hohe Gewichtsbelastungen, Scheuerbewegungen und andere Einflüsse wie Licht, Wärme, Staub etc. aushalten, möglichst ohne, dass sie dabei ihre Funktions- und Gebrauchstauglichkeit verlieren.

Die Qualität der verwendeten Materialien, die Intensität der Nutzung sowie Tabakrauch, Schweiß oder sonstige Körperabsonderungen, natürlicher Verschleiß und Ihr Pflegeverhalten bestimmen somit in hohem Maße, wie lange die Freude an den Möbeln währt. Häusliche Jeansträger müssen wissen, dass grobe Jeansstoffe mit derben Nähten der Feind feingewebter Polsterbezüge (und Autositz) sind und abfärben, ebenso wie nicht farbechte Textilien. Klettbänder, Haustiere mit scharfen Krallen müssen von Polstermöbeln ferngehalten werden.

## Legere Polsterung: (Faltenbildung)

Die von uns bevorzugte „legere Polsterung“ (im Gegensatz zur straffen Polsterung wie bei Stilmöbeln) ist an ihrer Anschmiegsamkeit zu erkennen. Die Polsterung ist weicher und der Bezug nicht glatt, damit man „im Sofa“ und nicht „auf dem Sofa“ sitzt.

Eine optisch wellige Oberfläche auf Sitz, Rücken und Armlehnen stellt keinen Qualitätsmangel dar, sondern ist modellbedingt gewollt, um optimalen Sitzkomfort zu gewährleisten. Unsere losen Sitz- und Rückenissen gehören nach Gebrauch aufgeschüttelt. Um die Flächen nach der Benutzung zu glätten,

sollten modellbedingt die Sitz- und Rückenkissen nach außen gestrichen, geklopft oder geschüttelt werden.

- Sitzhärteunterschiede:** Der Sitzkomfort innerhalb einer Polstergruppe kann differieren. Oft ist es konstruktiv und formbedingt nicht möglich, jedes verwendete Element mit gleicher Unterfederung auszustatten (z. B. bei Eckelementen, Funktionsbauteilen, Verwandlungselementen, Anstellhockern, unterschiedlichen geometrischen Grundformen, Abschlusselementen etc.). Das ist warentypisch und Standard bei industrieller Fertigung. Es ist auch nicht auszuschließen, dass der Eindruck unterschiedlicher Sitzhärten entsteht, obwohl die Polsterungen einheitlich sind. (Schaumstoff kann innerhalb seines Raumgewichts technisch Toleranzen von plus/minus 10 % aufweisen).
- Wellenbildung:** Beim so genannten „Einsitzen“ (Lieblingsplatz) verändert sich die Sitzhärte. Sie wird weicher in Abhängigkeit von Art und Dauer der Benutzung. Dies ist ein normaler Prozess, den jede Polsterung durchläuft. Um gleichmäßige Sitzhärten zu erzielen, ist es wichtig, die Sitzpositionen von Zeit zu Zeit zu ändern. Sonst kann es zu einseitiger Mulden- und Faltenbildung (Lieblingsplatz) kommen. Richtlinie: Je stärker das Bezugsmaterial und größer die verpolsterte Fläche, umso größer ist die Neigung zur Falten- und Muldenbildung. Unterstützt wird diese Entwicklung dadurch, dass Leder sich unter Einfluss von Körpergewicht mehr oder minder dehnen und dadurch „Wellen“ bilden. Diese optische Veränderung hat auf Gebrauch, Funktion und Lebensdauer keinen Einfluss und stellt keinen Sachmangel dar. Darüber informiert verbraucherverständlich und eingehend auch die Stiftung Warentest – „Möbel kaufen“
- Funktionen:** Funktionssofas, Relaxliegen (Kompromissmöbel/ kein Bettersatz), Ruhe- oder TV-Sessel, Sofas mit ausklappbaren Armlehnen oder höhenverstellbaren Rücken benötigen Beschläge mit komplizierten Verstellmechaniken. Damit diese Technik auf Dauer zuverlässig funktioniert, ist ihre sorgfältige Handhabung sehr wichtig.  
Bei Verwandlungssofas und Verwandlungsliegen müssen die ausziehbaren Teile am besten in der Mitte – oder rechts und links gleichmäßig angefasst und bedient werden. So können die Beschläge nicht durch einseitige Handhabung verzogen oder beschädigt werden. Ausklappbare Fußteile bei Relaxsesseln dürfen wenig als Sitzplatz genutzt werden wie verstellbare, abklappbare Armlehnen oder Kopfstützen. Hier beträgt die übliche Belastbarkeit 20 bis maximal 40 kg.  
Funktionsteile benötigen einen gewissen Spielraum. Leichte Maßveränderungen durch die Dicke der Bezugsmaterialien sind unumgänglich. Aus hygienischen Gründen sind hier die Gebrauchs- und Pflegeanleitungen des Herstellers besonders zu beachten.
- Lichtechtheit:** Als Lichtechtheit bezeichnet man die Resistenz eines Stoffes gegenüber der Einwirkung von Licht (insbesondere Sonnenschein, Tageslicht, Halogen-Beleuchtung). Kunstfasern und dunklere Farbtöne erreichen höhere Lichtechtheiten als Naturfasern und hellere brillante Farben. Die Verfärbung des Materials unter Einfluss von Licht ist bei Möbelstoffen nicht zu verhindern. Die Urgewalt der Sonne verändert alle Materialien! Besondere Vorsicht ist deshalb in hellen Südzimmern mit viel Glas geboten. Insbesondere bei Sonnenschein sollten Vorhänge oder Jalousien geschlossen werden, da sonst viele Stoffe/ Bezugsmaterialien oder natur belassene Leder schon nach wenigen Wochen an den beschienenen Stellen Farbabweichungen aufweisen.
- Farbabweichungen:** Geringfügige Farbtoleranzen zwischen dem beim Kauf vorliegenden Muster und der Lieferung sind möglich. Das gilt insbesondere bei Naturfasern und Leder. Aus farbtechnischen Gründen kann für eine absolute Farbgleichheit keine Garantie übernommen werden, insbesondere bei Nachbestellungen empfiehlt sich eine Abklärung im Einzelfall nach Muster.
- Anfärbungen:** Bei hellen Stoff- oder Lederbezügen treten mitunter Anfärbungen auf, die durch nicht farbechte Textilien, z. B. von dunklen Jeansstoffen, T-Shirts oder ähnlichen verursacht werden. Wenn Jeansstoffe selbst nach mehrmaligem Waschen noch Farbabreibungen auf dem Bezugstoff hinterlassen, handelt es sich nachweislich um einen Mangel des Bekleidungsstoffes und liegt nicht in der Qualität des Möbelstoffes (Bezugsmaterials) begründet.
- Reibechtheit:** Als Reibechtheit bezeichnet man die Widerstandsfähigkeit der Farbe von Möbelstoffen oder Leder gegenüber dem Abreiben oder Anfärben an andere trockene oder feuchte Textilien. In der Regel erreichen helle Farben höhere Reibechtheiten als dunklere Töne. Zur Reinigung sollten Sie ausschließlich destilliertes Wasser verwenden und mit einem weißen, weichen, sauberen Tuch vorsichtig reiben, immer großflächig von Naht zu Naht, leicht und ohne viel Druck und niemals nur auf der Stelle (Farbabrieb und Ränder)! Bitte keine Mikrofasertücher und Dampfreiniger verwenden.  
> siehe auch unsere diversen Pflegeanleitungen für Bezüge
- Gebrauchslüster:** Der Gebrauchslüster oder „Sitzspiegel“ entsteht bei samtigen Stoffen, wie Velours und eventuell Mikrofasern, indem sich Flor durch den Druck bei der Benutzung flach legt und so je nach Lichteinfall

einen anderen optischen „Eindruck“ hervorruft (z. B. hell/dunkel oder matt/glänzend Effekt). Diese optische Veränderung hat auf Gebrauch, Funktion und Lebensdauer keinen Einfluss und stellt keinen Sachmangel dar.

**Falten/ Muldenbildung:** Die von uns bevorzugte „legere Polsterung“ (im Gegensatz zur straffen Polsterung wie bei Stilmöbeln) ist an ihrer Anschmiegsamkeit zu erkennen. Die Polsterung ist weicher und der Bezug ist nicht straff gespannt. Eine modellbedingte oder gestalterisch gewünschte Faltenbildung ist warentypisch, die Abzeichnung bei Steppmatten oder –kissen sind design- oder konstruktionsbedingt. Beim so genannten „Einsitzen“ (Lieblingsplatz) verändert sich in Abhängigkeit von Art und Nutzungsdauer auch die Sitzhärte, ein normaler Prozess, den jede Polsterung durchläuft. Um gleichmäßige Sitzhärten zu erzielen, ist es daher wichtig, die Sitzpositionen von Zeit zu Zeit zu ändern. Je größer die verpolsterte Fläche, umso größer ist die Neigung zu einseitiger Mulden- und Faltenbildung (Stiftung Warentest).

Achtung: Das Modell ist bewusst leger verarbeitet. Faltenbildung ist daher gewollt.



## Modellvarianten



### Polsterprogramm Styles United Maui

#### Polsterecke LAL-2,5AR-553

**Ausführung:** Bezug: Stoff Reno ML 68 darkgrey  
PG.Reno Textilkennzeichen: 100% Polyester  
Polsterung Sitz: Nosag, HR-Schaumstoff und Diolenwattenabdeckung  
Polsterung Rücken: Silikonschaum  
Alle Rücken echt bezogen  
FüÙe: MF1 schwarz

#### **Beschreibung:**

besteht aus:  
Longchair Armlehne links,  
2,5-Sitzer Armlehne rechts  
Stellmass ca. 177x276 cm  
Sitzhöhe ca. 45 cm  
Sitztiefe: ca. 58,00cm  
Breite Armlehne: ca. 18,00cm  
MaÙe: ca. B:276cm H:84cm T:177cm

#### **Preis**

**1.849,00 EUR\* - Werbepreis**



#### Drehsessel hoch 1002 HD

**Ausführung:** Bezug: Stoff Reno ML 149 steel PG.5  
Textilkennzeichen: 100% Polyester Polsterung  
Sitz: Wellenunterfederung; Sandwich (Lastilux/  
Memory Schaum) und Diolenwattenabdeckung  
Polsterung Rücken: Dauerelastisches Gummigurt-  
band; Schaum HR und Diolenwattenabdeckung  
Metallarmlehne schwarz FüÙe: Metall KMF6  
schwarz

#### **Beschreibung:**

Drehsessel hoch inklusive manuell verstellbare  
Kopfstütze  
Sitzhöhe: ca. 45 cm  
Sitztiefe: ca. 50 cm  
Breite Armlehne: ca. 9,00cm  
MaÙe: ca. B:70cm H:110cm T:86cm

#### **Preis**

**1.129,00 EUR\* - Werbepreis**

\* Alle Preise sind Abholpreise (ohne Lieferung und Montage) in Euro einschließlich der jeweils gültigen Mehrwertsteuer. Abweichungen in Struktur, Farbe, Form und Abmessungen, Gewicht sowie technische Änderungen gegenüber den Abbildungen und textlichen Angaben sind möglich und bleiben vorbehalten soweit diese in der Natur der verwendeten Materialien liegen und handelsüblich sind. Alles ohne Deko, nur solange Vorrat reicht.



## MAUI

### Produktinformation

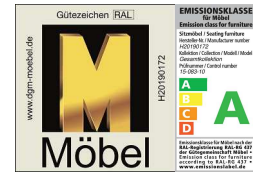

### POLSTERAUFBAU

**KORPUS**

: Verleimtes Massivholzgestell; Spannplatte E-1; Spannplatte; Sperrholz;

**SITZ**

: Nosag; Var. 1 - HR (Schaum HR38 kg/m<sup>3</sup>); Var. 2 - MEMORY SANDWICH (Schaum HR44 kg/m<sup>3</sup> + Visco Schaum); Diolenwattenabdeckung;

**RÜCKEN**

: Rückenkissen (Silikon);

**FÜßE**

: Metallfüße; Holzfüße Buche lackiert; Holzfüße Eiche geölt; Holzfüße Eiche bianco;

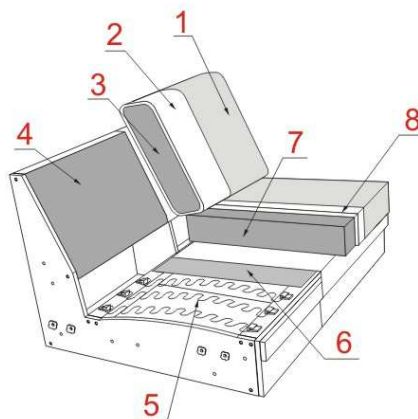

- 1** Bezug Ihrer Wahl
- 2** Diolenwattenabdeckung
- 3** Rückenkissen (Silikon)
- 4** Spannplatte
- 5** Wellen-Unterfederung
- 6** Polster
- 7** V1-HR; V2-SANDWICH MEMORY
- 8** Diolenwattenabdeckung



# MAUI

## Produktinformation



### Ausführungsmöglichkeiten:

- 461 - komplett Stoff oder Leder;
- 835 - nur Stoff: Stoff 1 - Korpus+Sitz / Stoff 2 - Rückenkissen
- 3735 - nur Stoff: Stoff 1- Korpus / Stoff 2 - Sitz+Rückenkissen

461

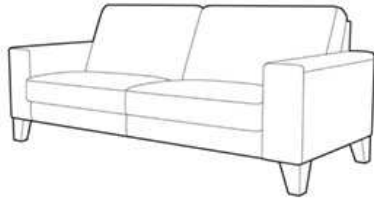

835

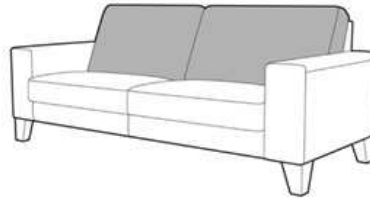

3735

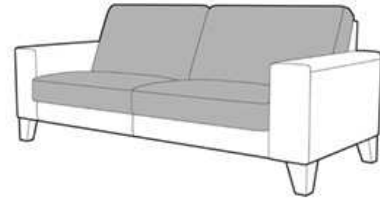

Wenn sich der Kunde für Stoffe aus verschiedenen Preisgruppen entscheidet, wird der Preis laut der höheren Preisgruppe berechnet.

Lederzuschnitte und Nahtausführungen können aus material- und verarbeitungstechnischen Gründen zusätzliche Teilungsnähte zur Lederverarbeitung aufweisen.

Alle Rücken echt bezogen. Anstellseiten Standard nicht echt bezogen.

**Wichtig: Der Sessel (Typ 1002) hat Armlehnebreite von ca 13 cm; alle anderen Typen haben Armlehnebreite von 18 cm.**

### Sitzkomfort-Möglichkeiten:

Var. 1 - Schaumstoff HR als Standard

Var. 2 - Memory Sandwich Aufpreis laut Preisliste

Bei Informationsmängel auf der Bestellung wird Standard bestätigt.

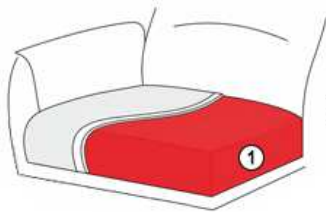

HR

- ① Schaum HR38 kg/m<sup>3</sup>

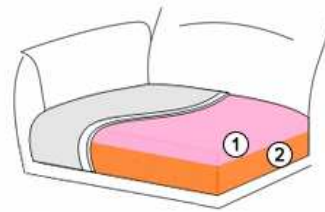

Memory Sandwich

- ① Visco Schaum
- ② Schaum HR44 kg/m<sup>3</sup>

### Füße

- Holzfuß Buche lackiert (HF1) im Preis
- Holzfuß Eiche geölt (HF1 Eiche geölt) oder Eiche bianco (HF1 Eiche bianco) im Preis
- Metallfuß (MF1) Farbe schwarz im Preis; **Farbe gebürstet gegen Aufpreis**



HF1



MF1

Nur eine Fußhöhe = 15 cm, Sitzhöhe ca 45 cm.

Bei diesem Modell sind die Füße nicht montiert um Transportschäden zu vermeiden.

Lieferbare Holzfußfarben: siehe Holzfarbtonmuster sowie Eiche geölt und Eiche bianco.

Seite echt bezogen ist nicht möglich.

Die einzelnen Typen werden mit Einhänge-Beschläge verbunden.

Zubehörteile, wie Kissen und Kopfstützen sind separat zu bestellen.

### Achtung!







Die Piktogramme haben nur einen informativen Charakter und entsprechen nicht der tatsächlichen Optik.

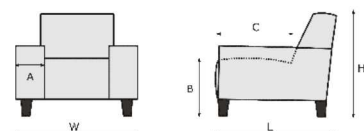





Bei den angegebenen Massen können Abweichungen entstehen (+/- 5 cm)





Bei Zusammenstellungen die Typen bitte von links nach rechts angeben (vorstehend!)

A =  
B = 45 cm  
C = 58 cm  
H = 84 cm  
L = 97 cm

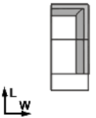
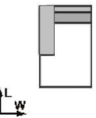

EMV STYLES UNITED							
PREISLISTE							
<b>MAUI</b>							
BEZEICHNUNG		1002 1ALR	1502 1,5ALR	2001 2AL	2003 2AR	2002 2ALR	2501 2,5AL
BEZEICHNUNG		Sessel	Loveseat	2-Sitzer mit Armlehne links	2-Sitzer mit Armlehne rechts	2-Sitzer mit 2 Armlehnen	2,5-Sitzer mit Armlehne links
BREITE (W)		96 cm	126 cm	158 cm	158 cm	176 cm	178 cm
TIEFE (L)		97 cm	97 cm	97 cm	97 cm	97 cm	97 cm
HÖHE (H)		84 cm	84 cm	84 cm	84 cm	84 cm	84 cm
SITZHÖHE (B) & SITZTIEFE (C)		45 cm & 58 cm	45 cm & 58 cm	45 cm & 58 cm	45 cm & 58 cm	45 cm & 58 cm	45 cm & 58 cm
QBM		0.71 qbm	0.93 qbm	1.16 qbm	1.16 qbm	1.29 qbm	1.3 qbm
<b>Stoff</b>	<b>EUR</b>	<b>EUR</b>	<b>EUR</b>	<b>EUR</b>	<b>EUR</b>	<b>EUR</b>	<b>EUR</b>
II	636	698	754	754	912	816	
III	655	718	775	775	943	842	
IV	696	763	826	826	1003	898	
RENO	703	770	833	833	1013	907	
V	715	785	847	847	1030	922	
<b>Leder</b>	<b>EUR</b>	<b>EUR</b>	<b>EUR</b>	<b>EUR</b>	<b>EUR</b>	<b>EUR</b>	
L10	994	1087	1231	1231	1481	1332	
L20	1015	1114	1267	1267	1517	1366	
L30	1121	1229	1409	1409	1687	1522	
L40	1174	1296	1457	1457	1754	1615	
L50	1248	1380	1548	1548	1865	1718	
<b>Aufpreis (+) Nachlass (-)</b>	<b>EUR</b>	<b>EUR</b>	<b>EUR</b>	<b>EUR</b>	<b>EUR</b>	<b>EUR</b>	
MEMORY SAN	+ 24	+ 29	+ 48	+ 48	+ 48	+ 53	
MF1/geburstet	+ 19	+ 19	+ 10	+ 10	+ 19	+ 10	

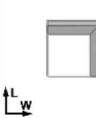
EMV STYLES UNITED							
PREISLISTE							
<b>MAUI</b>							
BEZEICHNUNG		2503 2,5AR	2502 2,5ALR	3001 3AL	3003 3AR	3002 3ALR	6011 E1ABL
BEZEICHNUNG		2,5-Sitzer mit Armlehne rechts	2,5-Sitzer mit 2 Armlehnen	3-Sitzer mit Armlehne links	3-Sitzer mit Armlehne rechts	3-Sitzer mit 2 Armlehnen	Eckelement+Einsitzer mit Abschlusstteil links
BREITE (W)		178 cm	196 cm	198 cm	198 cm	216 cm	97 cm
TIEFE (L)		97 cm	97 cm	97 cm	97 cm	97 cm	224 cm
HÖHE (H)		84 cm	84 cm	84 cm	84 cm	84 cm	84 cm
SITZHÖHE (B) & SITZTIEFE (C)		45 cm & 58 cm	45 cm & 58 cm	45 cm & 58 cm	45 cm & 58 cm	45 cm & 58 cm	45 cm & 58 cm
QBM		1.3 qbm	1.43 qbm	1.45 qbm	1.45 qbm	1.58 qbm	1.63 qbm
<b>Stoff</b>	<b>EUR</b>	<b>EUR</b>	<b>EUR</b>	<b>EUR</b>	<b>EUR</b>	<b>EUR</b>	<b>EUR</b>
II	816	972	881	881	1037	1046	
III	842	1003	907	907	1070	1073	
IV	898	1068	962	962	1135	1140	
RENO	907	1078	972	972	1147	1154	
V	922	1097	994	994	1169	1171	
<b>Leder</b>	<b>EUR</b>	<b>EUR</b>	<b>EUR</b>	<b>EUR</b>	<b>EUR</b>	<b>EUR</b>	
L10	1332	1582	1435	1435	1685	1627	
L20	1366	1618	1474	1474	1726	1675	
L30	1522	1800	1639	1639	1918	1819	
L40	1615	1910	1740	1740	2038	1958	
L50	1718	2030	1850	1850	2165	2081	
<b>Aufpreis (+) Nachlass (-)</b>	<b>EUR</b>	<b>EUR</b>	<b>EUR</b>	<b>EUR</b>	<b>EUR</b>	<b>EUR</b>	
MEMORY SAN	+ 53	+ 53	+ 58	+ 58	+ 58	+ 67	
MF1/geburstet	+ 10	+ 19	+ 10	+ 10	+ 19	+ 14	

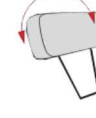
EMV STYLES UNITED							
PREISLISTE							
<b>MAUI</b>							
BEZEICHNUNG		6013 E1ABR	6021 LAL	6023 LAR	8020 Sp.KI	908565 Hocker 85x65	9023 Kopfstütze m.Verstellbar
BEZEICHNUNG		Eckelement+Einsitzer mit Abschlussteil rechts	Longchair mit Armlehne links	Longchair mit Armlehne rechts	Spitzeckteil klein	Hocker 85x65	Kopfstütze verstellbar
BREITE (W)		97 cm	98 cm	98 cm	97 cm	65 cm	61 cm
TIEFE (L)		224 cm	177 cm	177 cm	97 cm	85 cm	15 cm
HÖHE (H)		84 cm	84 cm	84 cm	84 cm	45 cm	26 cm
SITZHÖHE (B) & SITZTIEFE (C)		45 cm & 58 cm	45 cm & <b>138 cm</b>	45 cm & <b>138 cm</b>	45 cm & 58 cm	45 cm & <b>85 cm</b>	45 cm & <b>cm</b>
QBM		1.63 qbm	1.31 qbm	1.31 qbm	0.72 qbm	0.27 qbm	0.05 qbm
Stoff	EUR	EUR	EUR	EUR	EUR	EUR	EUR
II	1046	888	888	590	307	84	
III	1073	912	912	605	314	86	
IV	1140	955	955	638	331	91	
RENO	1154	960	960	646	338	94	
V	1171	979	979	660	338	94	
Leder	EUR	EUR	EUR	EUR	EUR	EUR	EUR
L10	1627	1313	1313	881	446	127	
L20	1675	1337	1337	900	458	132	
L30	1819	1466	1466	979	504	144	
L40	1958	1543	1543	1037	528	149	
L50	2081	1625	1625	1102	554	156	
Aufpreis (+) Nachlass (-)	EUR	EUR	EUR	EUR	EUR	EUR	EUR
MEMORY SAN	+ 67	+ 53	+ 53	+ 24	+ 24		
MF1/geburstet	+ 14	+ 14	+ 14	+ 14	+ 19		

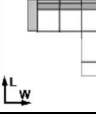
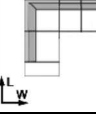
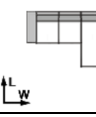
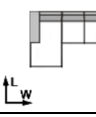
EMV STYLES UNITED					
PREISLISTE					
<b>MAUI</b>					
BEZEICHNUNG		591 2,5AL-E1ABR	590 E1ABL-2,5AR	846 2,5AL-LAR	553 LAL-2,5AR
BEZEICHNUNG		2,5-Sitzer Armlehne L + Eckelement + Einsitzer Abschlussteil R	Eckelement + Einsitzer Abschlussteil L + 2,5- Sitzer Armlehne R	2,5-Sitzer Armlehne L + Longchair Armlehne R	Longchair Armlehne L + 2,5-Sitzer Armlehne R
BREITE (W)		275 cm	275 cm	276 cm	276 cm
TIEFE (L)		224 cm	224 cm	177 cm	177 cm
HÖHE (H)		84 cm	84 cm	84 cm	84 cm
SITZHÖHE (B) & SITZTIEFE (C)		45 cm & <b>cm</b>	45 cm & <b>cm</b>	45 cm & <b>cm</b>	45 cm & <b>cm</b>
QBM		2.93 qbm	2.93 qbm	2.61 qbm	2.61 qbm
Stoff	EUR	EUR	EUR	EUR	EUR
II	1862	1862	1704	1704	
III	1915	1915	1754	1754	
IV	2038	2038	1853	1853	
RENO	2062	2062	1867	1867	
V	2093	2093	1901	1901	
Leder	EUR	EUR	EUR	EUR	EUR
L10	2959	2959	2645	2645	
L20	3041	3041	2702	2702	
L30	3341	3341	2988	2988	
L40	3574	3574	3158	3158	
L50	3799	3799	3343	3343	
Aufpreis (+) Nachlass (-)	EUR	EUR	EUR	EUR	EUR
MEMORY SAN	+ 120	+ 120	+ 106	+ 106	
MF1/geburstet	+ 24	+ 24	+ 24	+ 24	



### POLSTERAUFBAU

- KORPUS** : Verleimtes Massivholzgestell; Spannplatte E-1; Sperrholz;
- SITZ** : Wellen-Unterfederung; SANDWICH (Lastilux / Memory Schaum);  
Diolenwattenabdeckung;
- RÜCKEN** : Dauerelastisches Gummigurtband; Schaum HR 30kg/m3;  
Diolenwattenabdeckung;
- FÜßE** : Metallfüße;

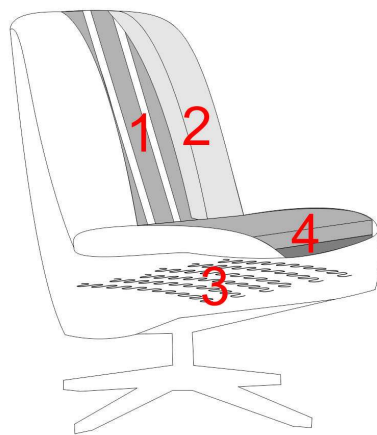

- 1** Dauerelastisches Gummigurtband
- 2** Schaum HR 30kg/m3
- 3** Wellen-Unterfederung
- 4** SANDWICH (Lastilux / Memory Schaum)



# MAUI

## Produktinformation

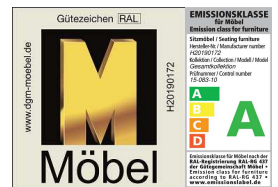

Drehsessel in zwei Ausführungen:

- Rücken niedrig
- Rücken hoch, inkl. manuell verstellbare Kopfstütze

Alle Elemente können nur in einer Farbe und in einem Stoff oder Leder gefertigt werden (uni Stoff)! Lederzuschnitte und Nahtausführungen können aus material- und verarbeitungstechnischen Gründen zusätzliche Teilungsnähte zur Lederverarbeitung aufweisen.

Metallarmlehne in folgenden Farben erhältlich: schwarz im Preis; Farbe **RVS** gegen Aufpreis



Schwarz



RVS

### Füße

Dieses Modell kann ausschliesslich mit Metall-Füßen (KMF6) angeboten werden.

Metallfüße verfügbar in folgenden Farben: schwarz im Preis; Farbe **RVS** gegen Aufpreis



KMF6 schwarz

KMF6 RVS

#### Achtung!

Die Piktogramme haben nur einen informativen Charakter und entsprechen nicht der tatsächlichen Optik.

Bei den angegebenen Massen können Abweichungen entstehen (+/- 5 cm)

Bei Zusammenstellungen die Typen bitte von links nach rechts angeben (vorstehend!)

A = 9 cm



B = 45 cm

C = 50 cm



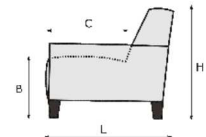
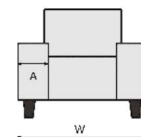



H = siehe Typenplan





L = 86 cm









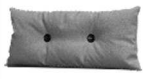





EMV STYLES UNITED		
PREISLISTE		
<b>MAUI</b>		
		
BEZEICHNUNG	<b>1002ND</b> Niedrig	<b>1002HD</b> Hoch
BEZEICHNUNG	Drehsessel Niedrig	Drehsessel Hoch
BREITE (W)	70 cm	70 cm
TIEFE (L)	86 cm	86 cm
HÖHE (H)	90 cm	110 cm
SITZHÖHE (B) & SITZTIEFE (C)	45 cm & 50 cm	45 cm & 50 cm
QBM	1 qbm	1 qbm
<b>Stoff</b>	<b>EUR</b>	<b>EUR</b>
II	<b>1018</b>	<b>1092</b>
III	<b>1027</b>	<b>1102</b>
IV	<b>1046</b>	<b>1123</b>
V	<b>1058</b>	<b>1133</b>
<b>Leder</b>	<b>EUR</b>	<b>EUR</b>
L10	<b>1222</b>	<b>1296</b>
L20	<b>1234</b>	<b>1308</b>
L30	<b>1318</b>	<b>1392</b>
L40	<b>1349</b>	<b>1423</b>
L50	<b>1385</b>	<b>1459</b>
<b>Aufpreis (+) Nachlass (-)</b>	<b>EUR</b>	<b>EUR</b>
KMF6 RVS	<b>+ 72</b>	<b>+ 72</b>
ARM RVS	<b>+ 96</b>	<b>+ 96</b>



EMV PREISLISTE <b>ACCESSORIES</b>						
	994541	994541KN	995051	995051KN	996061	99505DLX
BEZEICHNUNG	Sierkissen 45x45	Sierkissen I 45x45 m. Knopf	Sierkissen I 50x50	Sierkissen I 50x50 m. Knopf	Sierkissen I 60x60	Sierkissen Deluxe 50x50
BEZEICHNUNG	Kissen 45x45	Kissen 45x45 mit Knopf	Kissen 50x50	Kissen 50x50 mit Knopf	Kissen 60x60	Kissen Deluxe 50x50; Füllung aus Daunen und Silikon
BREITE (W)	45 cm	45 cm	50 cm	50 cm	60 cm	50 cm
TIEFE (L)	15 cm	15 cm	15 cm	15 cm	15 cm	15 cm
HÖHE (H)	45 cm	45 cm	50 cm	50 cm	60 cm	50 cm
SITZHÖHE (B) & SITZTIEFE (C)	cm & cm	cm & cm	cm & cm	cm & cm	cm & cm	cm & cm
QBM	0.01 qbm	0.01 qbm	0.04 qbm	0.04 qbm	0.01 qbm	0.04 qbm
Stoff	EUR	EUR	EUR	EUR	EUR	EUR
II	31	36	34	38	36	43
III	34	38	36	41	38	46
IV	36	41	38	43	41	50
V	38	43	41	46	43	53
Leder	EUR	EUR	EUR	EUR	EUR	EUR
L10	60	65	62	67	72	72
L20	65	70	67	72	77	77
L30	77	82	86	91	115	96
L40	86	91	98	103	137	110
L50	91	96	106	110	149	118

EMV PREISLISTE <b>ACCESSORIES</b>						
	9900DK2250	995020	995550	995727	99210	995727KN
BEZEICHNUNG	Sierkissen DK22 50x50	Armkissen 50x20x20	Armkissen 55x50	Lendenkissen 57x27	Flatterkissen	Lendenkissen 57x27 m. Knopf
BEZEICHNUNG	Kissen DK22 50x50	Armkissen 50x20x20	Armlehnenkissen 55x50	Lendekissen 57x27	Flatterkissen	Lendekissen 57x27 mit Knöpfe
BREITE (W)	50 cm	20 cm	55 cm	57 cm	50 cm	57 cm
TIEFE (L)	15 cm	20 cm	15 cm	17 cm	10 cm	17 cm
HÖHE (H)	50 cm	50 cm	50 cm	27 cm	50 cm	27 cm
SITZHÖHE (B) & SITZTIEFE (C)	cm & cm	cm & cm	cm & cm	cm & cm	cm & cm	cm & cm
QBM	0.04 qbm	0.01 qbm	0.01 qbm	0.01 qbm	0.03 qbm	0.01 qbm
Stoff	EUR	EUR	EUR	EUR	EUR	EUR
II	60	36	38	38	38	48
III	62	38	41	41	41	50
IV	65	41	43	46	46	55
V	67	43	46	50	48	60
Leder	EUR	EUR	EUR	EUR	EUR	EUR
L10	67	65	72	72	110	82
L20	72	70	77	77	115	86
L30	91	91	115	89	137	98
L40	103	106	137	98	151	108
L50	110	113	151	103	161	113

EMV PREISLISTE <b>ACCESSORIES</b>							
BEZEICHNUNG	996540	996727	996727KN	990010	90299	9900DK15	
	Lendenkissen 65x40	Lendenkissen 67x27	Lendenkissen 67x27 mit Knopf	Rollenkissen	Zeitungsablage	Plaidkissen DK15 80x65	
BEZEICHNUNG	Lendekissen 65x40	Lendekissen 67x27	Lendekissen 67x27 mit Knöpfe	Rollenkissen	Zeitungsablage, nur im Leder möglich	Plaidkissen DK15 80x65	
BREITE (W)	65 cm	67 cm	67 cm	50 cm	28 cm	80 cm	
TIEFE (L)	15 cm	17 cm	17 cm	15 cm	45 cm	15 cm	
HÖHE (H)	40 cm	27 cm	27 cm	15 cm	49 cm	65 cm	
SITZHÖHE (B) & SITZTIEFE (C)	cm & cm	cm & cm	cm & cm	cm & cm	cm & cm	cm & cm	
QBM	0.01 qbm	0.01 qbm	0.01 qbm	0.01 qbm	0.07 qbm	0.01 qbm	
<b>Stoff</b>	<b>EUR</b>	<b>EUR</b>	<b>EUR</b>	<b>EUR</b>	<b>EUR</b>	<b>EUR</b>	
II	34	38	48	38		50	
III	36	41	50	41		53	
IV	38	46	55	43		58	
V	41	50	60	46		62	
<b>Leder</b>	<b>EUR</b>	<b>EUR</b>	<b>EUR</b>	<b>EUR</b>	<b>EUR</b>	<b>EUR</b>	
L10	62	72	82	70	238	120	
L20	67	77	86	74	240	127	
L30	86	89	98	96	259	142	
L40	98	98	108	103	271	170	
L50	106	103	113	108	281	187	

EMV PREISLISTE <b>ACCESSORIES</b>							
BEZEICHNUNG	9029	990020	994556	994557	995045	0100	
	Media Tas	Plaidkissen m. Rollen	Beistelltisch Metallfüße Chrom	Beistelltisch Metallfüße Schwarz	Armkissen I 50x45	Stoffmetrage	
BEZEICHNUNG	Zeitungsablage	Rückenkissen m. Rolle	Beistelltisch mit Holzplatte (siehe Holzfarbtonmuster, außer Eichenholz), Metallfüße Chrom	Beistelltisch mit Holzplatte (siehe Holzfarbtonmuster, außer Eichenholz), Metallfüße schwarz	Armlehnenkissen 50x45	Stoff metrage / Leder wird nur als komplette Haute verkauft, Preis pro m2	
BREITE (W)	36 cm	62 cm	30 cm	30 cm	50 cm	0 cm	
TIEFE (L)	39 cm	62 cm	45 cm	45 cm	15 cm	0 cm	
HÖHE (H)	1 cm	22 cm	48 cm	48 cm	45 cm	0 cm	
SITZHÖHE (B) & SITZTIEFE (C)	cm & cm	cm & cm	cm & cm	cm & cm	cm & cm	cm & cm	
QBM	0.01 qbm	0.08 qbm	0.1 qbm	0.1 qbm	0.03 qbm	0.01 qbm	
<b>Stoff</b>	<b>EUR</b>	<b>EUR</b>	<b>EUR</b>	<b>EUR</b>	<b>EUR</b>	<b>EUR</b>	
II	50	77	166	166	36	46	
III	53	79	166	166	38	60	
IV	60	86	166	166	41	70	
V	62	91	166	166	43	79	
<b>Leder</b>	<b>EUR</b>	<b>EUR</b>	<b>EUR</b>	<b>EUR</b>	<b>EUR</b>	<b>EUR</b>	
L10	89	132	166	166	72	62	
L20	91	137	166	166	79	74	
L30	103	158	166	166	91	86	
L40	118	173	166	166	108	101	
L50	127	190	166	166	118	110	

***Für Ihre ersten Ideen!***

Mehr im Internet unter [www.stylesunited.com](http://www.stylesunited.com)

*Firmenstempel*

Abholpreise (ohne Lieferung und Montage) in Euro einschließlich der jeweils gültigen gesetzlichen Mehrwertsteuer, Stand 09/2021, Preise gültig bis auf Widerruf. Abweichungen in Struktur, Farbe, Form, Abmessungen, Gewicht sowie technische Änderungen gegenüber den Abbildungen und textlichen Angaben sind möglich und bleiben vorbehalten, soweit diese in der Natur der verwendeten Materialien liegen und handelsüblich sind.

Wir sind Mitglied im Europa Möbel-Verbund GmbH & Co.KG, Ampertal 8, 85777 Fahrenzhausen. Weitere Informationen unter [www.stylesunited.com](http://www.stylesunited.com)