

Das Programm



STYLES UNITED Freetown Das Polster-Programm

ZR. 718800 – Preis- und Typenliste 09/2021



Produktinformation

Produktinformation – Polstermöbel

Bitte unbedingt diese Produktinformation, Gebrauchs- und Pflegeanleitungen beachten! Für Schäden, die durch Nichtbeachtung entstehen, kann keine Garantie/ Gewährleistung übernommen werden.

Für Planungsmodelle gilt generell:

Ein sorgfältiges Aufmass ist Voraussetzung für eine exakte Montage und Ausrichtung der Möbel. Bitte bedenken Sie, dass Böden, Wände, Decken usw. nicht ganz gerade sind.

Bei Funktionsmöbeln ist es besonders wichtig vor Ingebrauchnahme die Produktbeschreibung zu lesen.

Produktbezeichnung: Polsterprogramm

Modellbezeichnung: FREETOWN

Konstruktiver Aufbau / Materialien: KORPUS : Verleimtes Massivholzgestell; Spannplatte E-1; Spanplatte; Sperrholz;
SITZ : Wellen-Unterfederung; MEMORY SAN (Schaum HR 44kg/m³ / Visco Schaum);
Diolenwattenabdeckung;
RÜCKEN : Rückenkissen (Silikon);

Ausführungsvarianten / ca. Maße: Allgemeine Maßangaben:
A = Armbreite ca 20 cm
B = Sitzhöhe ca 47 cm
C = Sitztiefe ca 57 cm
H = Höhe ca 87 cm
L = Gesamttiefe ca 98 cm
W = Breite siehe Typenplan
Übersicht:

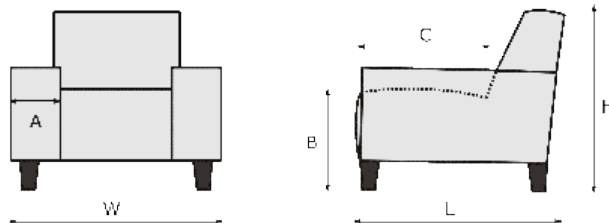

Der Einzelsessel hat seine individuelle Optik und Massen - laut VK Liste.



Art der Polsterung: Festgepolstert mit legerem Lock; Wellenbildung möglich. Bei unseren verschiedenen Polsterungen entsteht im Gebrauch ein natürliches Wellenbild. Dies ist design- und konstruktionsbedingt gewollt und stellt keinen Qualitätsmangel dar, sondern eine warentypische Eigenschaft. Die Ausprägung der Faltenbildung hängt von dem gewählten Sitzkomfort ab und kann Modell- und bezugsbedingt in der Stärke variieren.

Bezugsmaterialien: Eine Vielzahl von Stoffen und Lederqualitäten.

Alle Elemente können nur in einer Farbe und in einem Stoff oder Leder gefertigt werden (uni Stoff)!
Lederzuschnitte und Nahtausführungen können aus material- und verarbeitungstechnischen Gründen
zusätzliche Teilungsnahte zur Lederverarbeitung aufweisen.
Alle Rücken echt bezogen. Anstellseiten Standard nicht echt bezogen.

Bitte beachten Sie, dass es zwischen Stoff- und Lederbezügen zu unterschiedlich großen
Zuschnittsflächen kommen kann! Funktions- oder verstellbare Teile brauchen beim Bezugsmaterial mehr
Spielraum.

Achtung: Sonne und Licht verändern im Laufe der Zeit und je nach Standort der Produkte die Farbe des
Leders.

Belastbarkeit: Sofa max. 120 kg pro Sitzeinheit
Sessel max. 120 kg

Besonderheiten: Nur ein **Sitzkomfort** lieferbar: Memory Sandwich
Der Einzelsessel lieferbar mit Schaum VP.

Technische Informationen:

Gestell: Verleimtes Massivholzgestell; Spanplatte; Sperrholz;

Unterfederung Sitz: Wellen-Unterfederung;
Polsteraufbau Sitz: MEMORY SAN (Schaum HR 44kg/m³ / Visco Schaum); Diolenwattenabdeckung;
Unterfederung Rücken:
Polsteraufbau Rücken: Rückenkissen (Silikon);

Polsterung Armteil:

Füße: Dieses Modell kann ausschließlich mit Metall-Füßen angeboten werden.
- Metallfuß (MF1); verfügbare Farben: schwarz im Preis; **chrom und gebürstet gegen Aufpreis**
- Metallfuß m.Holzreling (MF1 reling); **Holzreling verfügbar in Farben: schwarz und kolonial**
gegen Aufpreis



Schwarz Chrom
Gebürstet
MF1 - 19cm



Schwarz Chrom
Gebürstet
MF1 reling - 19cm

Nur eine Sitzhöhe ca 47 cm;

Bei diesem Modell sind die Füße nicht montiert um Transportschäden zu vermeiden.
Die einzelnen Typen werden mit Einhänge-Beschläge verbunden.

Die Kissen und Kopfstützen sind separat zu bestellen!

Bitte beachten, der **Einzelsessel** hat in Bezug auf eigene Optik und Masse, auch andere Fussoptik
und Fusshöhe!

Metallrahmen erhältlich nur in Farbe schwarz.

Achtung: Um den Fußboden vor Kratzer zu schützen, bitten wir Sie darauf zu achten, dass der jeweilige
Fußboden geschützt wird durch gesondertes Unterlegen unter die Standardfußvarianten des Herstellers.

Material und Pflege

Pflege und Unterhalt:

Reinigungs- und Pflegeanleitung:

Die Unterhaltspflege ist gleichzusetzen mit der täglichen Körperpflege des Menschen. Bei der regelmäßigen Unterhaltspflege werden Verschmutzungen, die durch den täglichen Gebrauch entstehen, beseitigt (Hausstaub, Krümel, Fusseln, etc.) und zwar durch regelmäßiges Absaugen (geringe Saugleistung) mit einem normalen Haushaltsstaubsauger mit Polsterdüse. Bei Velours- und Flachgewebe unbedingt eine Düse mit weichen Bürsten verwenden und in Strichrichtung arbeiten. Anschließend mit einer weichen Bürste abbürsten (z. B. Kleiderbürste). Ab und zu sollte der Bezug mit einem feuchten Ledertuch abgewischt werden. Die Feuchtigkeit hält die Fasern elastisch und wirkt sich so positiv auf deren Langlebigkeit aus. Keinesfalls Mikrofasertücher oder Dampfreiniger verwenden! Flecken entfernt man am besten sofort, unmittelbar nach dem Entstehen. Wichtig ist, dass verschüttete Flüssigkeiten sofort mit einem saugfähigen Küchenpapier oder Tuch abgetupft werden – nicht reiben! Dann können sie gar nicht erst in das Gewebe eindringen. Viele Stoffe unserer Kollektion sind durch Ausrüstung fleckengeschützt, das heißt, Flüssigkeiten dringen nicht sofort in das Gewebe ein, sondern sind meist durch ein saugfähiges Tuch oder Papier zu beseitigen. Achtung: Niemals auf der Stelle reiben und immer erst die Herstelleranweisungen am Produkt beachten!

Lederpflege:

Damit Polstermöbel lange Zeit schön bleiben, müssen sie regelmäßig gereinigt und gepflegt werden. Lederpflege erfordert wenig Aufwand. Es ist empfehlenswert, neben der normalen Unterhaltspflege (leichtes Absaugen und gelegentliches Abwischen mit einem feuchten Tuch) das Leder je nach Nutzung ein- bis zweimal pro Jahr mit speziell geeigneten Reinigungsprodukten zu säubern und entsprechend geeignetem Lederpflegemittel gemäß Gebrauchsanweisungen zu behandeln. Reinigen Sie am besten immer ganze Teile großflächig von Naht zu Naht.

Bitte nicht mit ungeeigneten Mitteln wie z. B. Schuhcreme, Bohnerwachs oder Kosmetik experimentieren!

Beanspruchte Stellen am Nubuk-Lederbezug können mit weicher Bürste, Nubuk-Pad oder Schaumstoffschwamm wieder aufgeraut werden.

Stoffpflege:

Einige ganz besonders hochwertige Materialien unserer angebotenen Stoffkollektion haben eigene Pflegeanleitungen, die es unbedingt zu beachten gilt. Bitte bewahren Sie die Anleitungen zusammen mit diesen Möbeln und dem Kaufvertrag auf.

Schadstoffgeprüft:

FREETOWN ist mit dem Goldenen M ausgezeichnet und wird nach RAL-Vorschriften der Deutschen Gütegemeinschaft gefertigt.

Die Deutsche Gütegemeinschaft Möbel e. V. zertifiziert die Möbelhersteller nach den Güte- und Prüfbestimmungen RAL-GZ-430. Besondere Beachtung findet das Thema „gesund Wohnen“. Diese Anforderungen werden in Abstimmung mit dem Umweltbundesamt und Sachverständigen festgelegt und regelmäßig überprüft. Denn Möbel sollen nicht nur schön sein. Sie müssen auch haltbar sein und dürfen der Gesundheit nicht schaden. Doch solche Qualitäten sieht man den Möbeln beim Kauf schwer an. Die Deutsche Gütegemeinschaft Möbel e. V. sorgt hier für „Durchblick“, damit der Möbelkauf kein Risiko wird. Sie lässt die Möbel Ihrer Mitgliedsfirmen von neutralen Prüfinstituten z. B. Landesgewerbeanstalt Bayern (LGA) auf Herz und Nieren prüfen. In umfangreichen Güte- und Prüfbestimmungen sind eindeutige Qualitätskriterien für die Produktion, Materialien, Funktionalität und auch Wohnhygiene festgelegt, die Basis für die Prüfung durch das Testinstitut.

Unverbindliche Preisempfehlung, weitere Infos auf letzter Seite.

Modellbedingte / warentypische Eigenschaften:

Unabhängig von Materialeinsatz, Konstruktion und Verarbeitung sind bei der qualitativen Beurteilung von Möbeln drei wichtige Produkteigenschaften zu berücksichtigen, da diese späteren Veränderungen aus normalem, natürlichen Gebrauch keinen Sachmangel darstellt:

Warentypische Eigenschaft – resultiert aus speziellen Materialeigenschaften, (z. B. Naturmerkmale bei Leder).

Modellbedingte Eigenschaften - optisches Erscheinungsbild eines Modells (z. B. legere Verarbeitung der Polsterung).

Gebrauchseigenschaft – nutzungsbedingte Veränderungen, die keine Rückschlüsse auf Verarbeitung und Qualität zulassen (z. B. „Lieblingsplatz“ bei Polstermöbeln, Belastbarkeitsgrenzen bei Funktionsteilen).

ACHTUNG: Bitte die unten aufgeführten Informationen beachten!

Lederarten und Eigenschaften:

Lederbezüge sind nicht nur Gewähr für eine lange Lebensdauer, sie repräsentieren auch Schönheit und Eleganz der Natur.

Leder ist ein Naturprodukt, mit allen seinen natürlichen Eigenschaften. Jede Haut hat deshalb ihre individuelle Beschaffenheit. Zeckenbisse, Gabelstiche usw. sind warentypische Naturmerkmale. Sie garantieren die Echtheit und sind kein Produktsachmangel.

Gerade bei Ledern sollten Sie auf Qualität achten, dann bekommen Sie nämlich weiche, geschmeidige, atmungsaktive Lederarten. (Qualität hat, wie immer, auch bei Leder seinen Preis.)

Hochwertiges Leder ist so gefärbt, dass sich die Farbe um jede einzelne Faser legt und alle natürlichen Merkmale sichtbar lässt. Für eine Polstergarnitur werden fünf bis sieben Häute verarbeitet.

Die Tiere haben unter unterschiedlichen Bedingungen gelebt, keine Haut gleicht der anderen, wodurch Struktur- und Farbabweichungen sowie Natur- und Wachstumsmerkmale entstehen, die naturbedingt sind. Diese Lebenszeichnungen beeinträchtigen weder den Wert, noch die Haltbarkeit, sie machen aus jedem Möbel ein Unikat.

Bedenken Sie immer, dass auch Leder durch starke Lichteinwirkung, insbesondere Sonne, ausbleichen und dauerhafte Nähe zu eingeschalteten Heizkörpern das Leder austrocknet und es porös und brüchig macht.

Abhilfe: Für Beschattung bzw. Luftbefeuchter sorgen, da dieses Klima auch für Menschen schädlich ist.

Stoffarten und Eigenschaften:

Der Bezug ist wie das Gesicht des Polstermöbels, die Entscheidung Stoff oder Leder beeinflusst die Optik und die Gebrauchseigenschaften entscheidend.

Ihr persönliches Wohlbefinden sollte die Hauptrolle spielen, testen Sie all unsere Modelle. Ihr Einrichtungsberater ist Ihnen bei der Beantwortung Ihrer Fragen sehr gerne behilflich.

Der Preis eines Stoffes sagt nicht zwangsläufig etwas über seine Robustheit und Langlebigkeit aus. Sondern kann Ausdruck anderer Qualitätskriterien sein, wie z. B. der Exklusivität und Eleganz der verwendeten Materialien (Seide), der Raffinesse des Druck- oder Webverfahrens, des hohen ästhetischen Wertes oder der extremen Feinheit.

Polstermöbel werden im Durchschnitt vier Stunden pro Tag genutzt. Legt man pro Woche nur 6 Tage zugrunde und errechnet die Sitzdauer in einem Jahr, so kommt man auf die unglaubliche Zahl von 1248 Stunden. (Quelle: Stiftung Warentest) Während dieser Zeit müssen Polstermöbel hohe Gewichtsbelastungen, Scheuerbewegungen und andere Einflüsse wie Licht, Wärme, Staub etc. aushalten, möglichst ohne, dass sie dabei ihre Funktions- und Gebrauchstauglichkeit verlieren.

Die Qualität der verwendeten Materialien, die Intensität der Nutzung sowie Tabakrauch, Schweiß oder

sonstige Körperabsonderungen, natürlicher Verschleiß und Ihr Pflegeverhalten bestimmen somit in hohem Maße, wie lange die Freude an den Möbeln währt. Häusliche Jeansträger müssen wissen, dass grobe Jeansstoffe mit derben Nähten der Feind feingewebter Polsterbezüge (und Autositz) sind und abfärben, ebenso wie nicht farbechte Textilien. Klettbänder, Haustiere mit scharfen Krallen müssen von Polstermöbeln ferngehalten werden.

- Legere Polsterung: (Faltenbildung)** Die von uns bevorzugte „legere Polsterung“ (im Gegensatz zur straffen Polsterung wie bei Stilmöbeln) ist an ihrer Anschließbarkeit zu erkennen. Die Polsterung ist weicher und der Bezug nicht glatt, damit man „im Sofa“ und nicht „auf dem Sofa“ sitzt. Eine optisch wellige Oberfläche auf Sitz, Rücken und Armlehnen stellt keinen Qualitätsmangel dar, sondern ist modellbedingt gewollt, um optimalen Sitzkomfort zu gewährleisten. Unsere losen Sitz- und Rückenkissen gehören nach Gebrauch aufgeschüttelt. Um die Flächen nach der Benutzung zu glätten, sollten modellbedingt die Sitz- und Rückenkissen nach außen gestrichen, geklopft oder geschüttelt werden.
- Sitzhärteunterschiede:** Der Sitzkomfort innerhalb einer Polstergruppe kann differieren. Oft ist es konstruktiv und formbedingt nicht möglich, jedes verwendete Element mit gleicher Unterfederung auszustatten (z. B. bei Eckelementen, Funktionsbauteilen, Verwandlungselementen, Anstellhockern, unterschiedlichen geometrischen Grundformen, Abschlusselementen etc.). Das ist werentypisch und Standard bei industrieller Fertigung. Es ist auch nicht auszuschließen, dass der Eindruck unterschiedlicher Sitzhärten entsteht, obwohl die Polsterungen einheitlich sind. (Schaumstoff kann innerhalb seines Raumgewichts technisch Toleranzen von plus/minus 10 % aufweisen).
- Wellenbildung:** Beim so genannten „Einsitzen“ (Lieblingsplatz) verändert sich die Sitzhärte. Sie wird weicher in Abhängigkeit von Art und Dauer der Benutzung. Dies ist ein normaler Prozess, den jede Polsterung durchläuft. Um gleichmäßige Sitzhärten zu erzielen, ist es wichtig, die Sitzpositionen von Zeit zu Zeit zu ändern. Sonst kann es zu einseitiger Mulden- und Faltenbildung (Lieblingsplatz) kommen. Richtlinie: Je stärker das Bezugsmaterial und größer die verpolsterte Fläche, umso größer ist die Neigung zur Falten- und Muldenbildung. Unterstützt wird diese Entwicklung dadurch, dass Leder sich unter Einfluss von Körpergewicht mehr oder minder dehnen und dadurch „Wellen“ bilden. Diese optische Veränderung hat auf Gebrauch, Funktion und Lebensdauer keinen Einfluss und stellt keinen Sachmangel dar. Darüber informiert verbraucherverständlich und eingehend auch die Stiftung Warentest – „Möbel kaufen“
- Funktionen:** Funktionssofas, Relaxliegen (Kompromissmöbel/ kein Bettersatz), Ruhe- oder TV-Sessel, Sofas mit ausklappbaren Armlehnen oder höhenverstellbaren Rücken benötigen Beschläge mit komplizierten Verstellmechaniken. Damit diese Technik auf Dauer zuverlässig funktioniert, ist ihre sorgfältige Handhabung sehr wichtig. Bei Verwandlungssofas und Verwandlungsliegen müssen die ausziehbaren Teile am besten in der Mitte – oder rechts und links gleichmäßig angefasst und bedient werden. So können die Beschläge nicht durch einseitige Handhabung verzogen oder beschädigt werden. Ausklappbare Fußteile bei Relaxsesseln dürfen wenig als Sitzplatz genutzt werden wie verstellbare, abklappbare Armlehnen oder Kopfstützen. Hier beträgt die übliche Belastbarkeit 20 bis maximal 40 kg. Funktionsteile benötigen einen gewissen Spielraum. Leichte Maßveränderungen durch die Dicke der Bezugsmaterialien sind unumgänglich. Aus hygienischen Gründen sind hier die Gebrauchs- und Pflegeanleitungen des Herstellers besonders zu beachten.
- Lichtechtheit:** Als Lichtechtheit bezeichnet man die Resistenz eines Stoffes gegenüber der Einwirkung von Licht (insbesondere Sonnenschein, Tageslicht, Halogen-Beleuchtung). Kunstfasern und dunklere Farbtöne erreichen höhere Lichtechtheiten als Naturfasern und hellere brillante Farben. Die Verfärbung des Materials unter Einfluss von Licht ist bei Möbelstoffen nicht zu verhindern. Die Urgewalt der Sonne verändert alle Materialien! Besondere Vorsicht ist deshalb in hellen Südzimmern mit viel Glas geboten. Insbesondere bei Sonnenschein sollten Vorhänge oder Jalousien geschlossen werden, da sonst viele Stoffe/ Bezugsmaterialien oder natur belassene Leder schon nach wenigen Wochen an den beschienenen Stellen Farbabweichungen aufweisen.
- Farbabweichungen:** Geringfügige Farbtoleranzen zwischen dem beim Kauf vorliegenden Muster und der Lieferung sind möglich. Das gilt insbesondere bei Naturfasern und Leder. Aus farbtechnischen Gründen kann für eine absolute Farbgleichheit keine Garantie übernommen werden, insbesondere bei Nachbestellungen empfiehlt sich eine Abklärung im Einzelfall nach Muster.
- Anfärbungen:** Bei hellen Stoff- oder Lederbezügen treten mitunter Anfärbungen auf, die durch nicht farbechte Textilien, z. B. von dunklen Jeansstoffen, T-Shirts oder ähnlichen verursacht werden. Wenn Jeansstoffe selbst nach mehrmaligem Waschen noch Farbabreibungen auf dem Bezugsstoff hinterlassen, handelt es sich nachweislich um einen Mangel des Bekleidungsstoffes und liegt nicht in der Qualität des Möbelstoffes

(Bezugsmaterialies) begründet.

Reibechtheit:

Als Reibechtheit bezeichnet man die Widerstandsfähigkeit der Farbe von Möbelstoffen oder Leder gegenüber dem Abreiben oder Anfärben an andere trockene oder feuchte Textilien. In der Regel erreichen helle Farben höhere Reibechtheiten als dunklere Töne. Zur Reinigung sollten Sie ausschließlich destilliertes Wasser verwenden und mit einem weißen, weichen, sauberen Tuch vorsichtig reiben, immer großflächig von Naht zu Naht, leicht und ohne viel Druck und niemals nur auf der Stelle (Farbabrieb und Ränder)! Bitte keine Mikrofasertücher und Dampfreiniger verwenden.
> siehe auch unsere diversen Pflegeanleitungen für Bezüge

Gebrauchslüster:

Der Gebrauchslüster oder „Sitzspiegel“ entsteht bei samtigen Stoffen, wie Velours und eventuell Mikrofasern, indem sich Flor durch den Druck bei der Benutzung flach legt und so je nach Lichteinfall einen anderen optischen „Eindruck“ hervorruft (z. B. hell/dunkel oder matt/glänzend Effekt). Diese optische Veränderung hat auf Gebrauch, Funktion und Lebensdauer keinen Einfluss und stellt keinen Sachmangel dar.

Falten/ Muldenbildung:

Die von uns bevorzugte „legere Polsterung“ (im Gegensatz zur straffen Polsterung wie bei Stilmöbeln) ist an ihrer Anschmiegsamkeit zu erkennen. Die Polsterung ist weicher und der Bezug ist nicht straff gespannt. Eine modellbedingte oder gestalterisch gewünschte Faltenbildung ist warentypisch, die Abzeichnung bei Steppmatten oder –kissen sind design- oder konstruktionsbedingt. Beim so genannten „Einsitzen“ (Lieblingsplatz) verändert sich in Abhängigkeit von Art und Nutzungsdauer auch die Sitzhärte, ein normaler Prozess, den jede Polsterung durchläuft. Um gleichmäßige Sitzhärten zu erzielen, ist es daher wichtig, die Sitzpositionen von Zeit zu Zeit zu ändern. Je größer die verpolsterte Fläche, umso größer ist die Neigung zu einseitiger Mulden- und Faltenbildung (Stiftung Warentest).

Achtung: Das Modell ist bewusst leger verarbeitet. Faltenbildung ist daher gewollt.

Modellvarianten



Polsterprogramm Styles United Freetown

Polsterecke 2,5AL-LAR.Gr-649

Ausführung:

Bezug: Leder Retro 6a brown PG.L30
Polsterung Sitz: Wellenunterfederung; Memory
Schaum (Schaum/Visco-Schaum) und
Diolenwattenabdeckung
Polsterung Rücken: Silikonschaum
FüÙe: MF1 Metall mit Holzreling schwarz

Beschreibung:

bestehend aus:
2,5-Sitzer Armteil links, Longchair Armteil rechts, groß
Stellmaß: ca. 311x177 cm
Sitzhöhe: ca. 47 cm
Sitztiefe ca. 57 cm
Breite Armlehne: ca. 20 cm
MaÙe: ca. B:311cm H:87cm T:177cm

Preis

3.149,00 EUR* - Werbepreis

ohne Deko und Kissen



3,5-Sitzer 3,5ALR-3502

Ausführung:

Bezug: Stoff Cape 06 mustard PG.II
Textilkennzeichen: 100% Polyester
Polsterung Sitz: Wellenunterfederung; Memory
Schaum (Schaum/Visco-Schaum) und
Diolenwattenabdeckung Polsterung Rücken:
Silikonschaum
FüÙe: MF1 Metall mit Holzreling schwarz

Beschreibung:

Sitzhöhe: ca. 47 cm
Sitztiefe: ca. 57 cm
Breite Armlehne: ca. 20cm
MaÙe: ca. B:240cm H:87cm T:98cm

Preis

1.149,00 EUR* - Werbepreis

Hocker 91260

Ausführung:

Bezug: Stoff Cape 06 mustard PG.II
Textilkennzeichen: 100% Polyester
Polsterung Sitz: Wellenunterfederung; Memory
Schaum (Schaum/Visco-Schaum) und
Diolenwattenabdeckung
FüÙe: MF1 Metall mit Holzreling schwarz

Beschreibung:

Sitzhöhe: ca. 47 cm
MaÙe: ca. B:125cm H:47cm T:60cm

Preis

399,00 EUR* - Werbepreis

* Alle Preise sind Abholpreise (ohne Lieferung und Montage) in Euro einschließlich der jeweils gültigen Mehrwertsteuer. Abweichungen in Struktur, Farbe, Form und Abmessungen, Gewicht sowie technische Änderungen gegenüber den Abbildungen und textlichen Angaben sind möglich und bleiben vorbehalten soweit diese in der Natur der verwendeten Materialien liegen und handelsüblich sind. Alles ohne Deko, nur solange Vorrat reicht.



FREETOWN

Produktinformation



POLSTERAUFBAU

KORPUS

: Verleimtes Massivholzgestell; Spanplatte E-1; Spanplatte; Sperrholz;

SITZ

: Wellen-Unterfederung; MEMORY SAN (Schaum HR 44kg/m³ / Visco Schaum); Diolenwattenabdeckung;

RÜCKEN

: Rückenkissen (Silikon);

FÜßE

: Metallfüße;

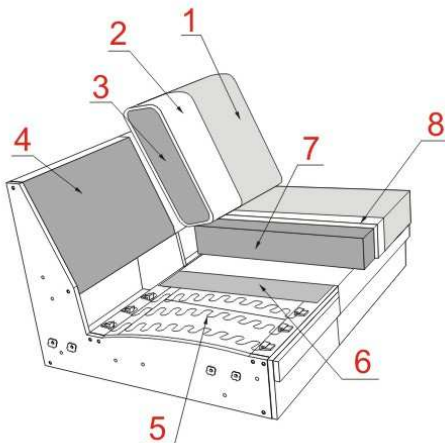

- 1** Bezug Ihrer Wahl
- 2** Diolenwattenabdeckung
- 3** Rückenkissen (Silikon)
- 4** Spanplatte
- 5** Wellen-Unterfederung
- 6** Polster
- 7** MEMORY SAN
- 8** Diolenwattenabdeckung



FREETOWN

Produktinformation

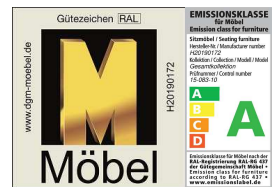

Alle Elemente können nur in einer Farbe und in einem Stoff oder Leder gefertigt werden (uni Stoff)!

Lederzuschnitte und Nahtausführungen können aus material- und verarbeitungstechnischen Gründen zusätzliche Teilungsnähte zur Lederverarbeitung aufweisen.

Alle Rücken echt bezogen. Anstellseiten Standard nicht echt bezogen.

Nur ein **Sitzkomfort** lieferbar: Memory Sandwich

Art der Polsterung: Festgepolstert mit legerem Look; Veränderungen und stärkere Faltenbildung sind warentypisch.

Füße

Dieses Modell kann ausschliesslich mit Metall-Füßen angeboten werden.

- Metallfuß (MF1); verfügbare Farben: schwarz im Preis; **chrom und gebürstet gegen Aufpreis**
- Metallfuß m.Holzreling (MF1 reling); **Holzreling verfügbar in Farben: schwarz und kolonial gegen Aufpreis**

Aufpreis



Schwarz Chrom
Gebürstet
MF1 - 19cm



Schwarz Chrom
Gebürstet
MF1 reling - 19cm

Nur eine Sitzhöhe ca 47 cm;

Bei diesem Modell sind die Füße nicht montiert um Transportschäden zu vermeiden.

Die einzelnen Typen werden mit Einhänge-Beschläge verbunden.

Die Kissen und Kopfstützen sind separat zu bestellen!

Achtung!





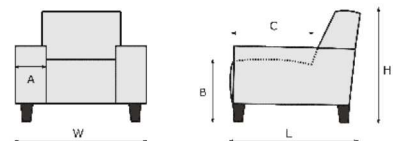

Die Piktogramme haben nur einen informativen Charakter und entsprechen nicht der tatsächlichen Optik.

Bei den angegebenen Massen können Abweichungen entstehen (+/- 5 cm)







Bei Zusammenstellungen die Typen bitte von links nach rechts angeben (vorstehend!)

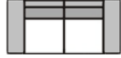
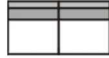
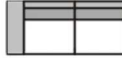
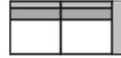
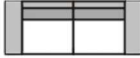

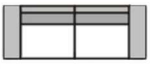

A = 20 cm
B = 47 cm
C = 57 cm
H = 87 cm
L = 98 cm

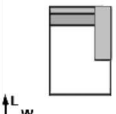

EMV STYLES UNITED PREISLISTE FREETOWN							
BEZEICHNUNG		2000 2	2001 2AL	2003 2AR	2002 2ALR	2500 2,5	2501 2,5AL
BEZEICHNUNG		2-Sitzer ohne Armlehnen	2-Sitzer mit Armlehne links	2-Sitzer mit Armlehne rechts	2-Sitzer mit 2 Armlehnen	2,5-Sitzer ohne Armlehnen	2,5-Sitzer mit Armlehne links
BREITE (W)		140 cm	160 cm	160 cm	180 cm	160 cm	180 cm
TIEFE (L)		98 cm	98 cm	98 cm	98 cm	98 cm	98 cm
HÖHE (H)		87 cm	87 cm	87 cm	87 cm	87 cm	87 cm
SITZHÖHE (B) & SITZTIEFE (C)		47 cm & 57 cm	47 cm & 57 cm	47 cm & 57 cm	47 cm & 57 cm	47 cm & 57 cm	47 cm & 57 cm
QBM		1.05 qbm	1.2 qbm	1.2 qbm	1.35 qbm	1.2 qbm	1.35 qbm
Stoff	EUR	EUR	EUR	EUR	EUR	EUR	EUR
II	646	775	775	910	713	830	
III	665	802	802	941	737	857	
IV	708	850	850	998	780	910	
V	737	883	883	1034	816	948	
Leder	EUR	EUR	EUR	EUR	EUR	EUR	
L10	979	1186	1186	1392	1085	1277	
L20	1006	1214	1214	1428	1111	1313	
L30	1106	1339	1339	1574	1226	1447	
L40	1186	1430	1430	1682	1315	1548	
L50	1262	1526	1526	1793	1399	1651	
Aufpreis (+) Nachlass (-)	EUR	EUR	EUR	EUR	EUR	EUR	
MF CHROM, GEBURSTET		+ 10	+ 10	+ 19		+ 10	
RELING	+ 36	+ 48	+ 48	+ 60	+ 36	+ 48	

EMV STYLES UNITED PREISLISTE FREETOWN							
BEZEICHNUNG		2503 2,5AR	2502 2,5ALR	3000 3	3001 3AL	3003 3AR	3002 3ALR
BEZEICHNUNG		2,5-Sitzer mit Armlehne rechts	2,5-Sitzer mit 2 Armlehnen	3-Sitzer ohne Armlehnen	3-Sitzer mit Armlehne links	3-Sitzer mit Armlehne rechts	3-Sitzer mit 2 Armlehnen
BREITE (W)		180 cm	200 cm	180 cm	200 cm	200 cm	220 cm
TIEFE (L)		98 cm	98 cm	98 cm	98 cm	98 cm	98 cm
HÖHE (H)		87 cm	87 cm	87 cm	87 cm	87 cm	87 cm
SITZHÖHE (B) & SITZTIEFE (C)		47 cm & 57 cm	47 cm & 57 cm	47 cm & 57 cm	47 cm & 57 cm	47 cm & 57 cm	47 cm & 57 cm
QBM		1.35 qbm	1.5 qbm	1.35 qbm	1.5 qbm	1.5 qbm	1.64 qbm
Stoff	EUR	EUR	EUR	EUR	EUR	EUR	EUR
II	830	967	770	900	900	1032	
III	857	998	792	931	931	1066	
IV	910	1061	845	989	989	1133	
V	948	1102	876	1027	1027	1176	
Leder	EUR	EUR	EUR	EUR	EUR	EUR	
L10	1277	1483	1181	1385	1385	1591	
L20	1313	1522	1214	1421	1421	1634	
L30	1447	1680	1339	1570	1570	1802	
L40	1548	1798	1433	1680	1680	1930	
L50	1651	1915	1529	1790	1790	2057	
Aufpreis (+) Nachlass (-)	EUR	EUR	EUR	EUR	EUR	EUR	
MF CHROM, GEBURSTET	+ 10	+ 19		+ 10	+ 10	+ 19	
RELING	+ 48	+ 60	+ 36	+ 48	+ 48	+ 60	

EMV STYLES UNITED PREISLISTE FREETOWN							
BEZEICHNUNG		3501 3,5AL	3503 3,5AR	3502 3,5ALR	6011 E1ABL	6013 E1ABR	6061 LAL Gr.
BEZEICHNUNG		3,5-Sitzer mit Armlehne links	3,5-Sitzer mit Armlehne rechts	3,5-Sitzer mit 2 Armlehnen	Eckelement+Einsitzer mit Abschlussteil links	Eckelement+Einsitzer mit Abschlussteil rechts	Longchair mit Armteil links, groß
BREITE (W)		220 cm	220 cm	240 cm	98 cm	98 cm	130 cm
TIEFE (L)		98 cm	98 cm	98 cm	223 cm	223 cm	177 cm
HÖHE (H)		87 cm	87 cm	87 cm	87 cm	87 cm	87 cm
SITZHÖHE (B) & SITZTIEFE (C)		47 cm & 57 cm	47 cm & 57 cm	47 cm & 57 cm	47 cm & 182 cm	47 cm & 182 cm	47 cm & 136 cm
QBM		1.64 qbm	1.64 qbm	1.97 qbm	1.67 qbm	1.67 qbm	1.75 qbm
Stoff	EUR	EUR	EUR	EUR	EUR	EUR	EUR
II	965	965	1109	1123	1123	1018	
III	998	998	1145	1157	1157	1037	
IV	1058	1058	1214	1224	1224	1082	
V	1102	1102	1262	1270	1270	1111	
Leder	EUR	EUR	EUR	EUR	EUR	EUR	
L10	1486	1486	1709	1682	1682	1462	
L20	1526	1526	1754	1726	1726	1493	
L30	1685	1685	1937	1894	1894	1620	
L40	1805	1805	2074	2021	2021	1723	
L50	1925	1925	2213	2148	2148	1819	
Aufpreis (+) Nachlass (-)	EUR	EUR	EUR	EUR	EUR	EUR	
MF CHROM, GEBURSTET	+ 10	+ 10	+ 19	+ 24	+ 24	+ 24	
RELING	+ 48	+ 48	+ 60	+ 72	+ 72	+ 67	

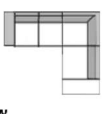
EMV STYLES UNITED PREISLISTE FREETOWN							
BEZEICHNUNG		6063 LAR Gr.	8020 Sp.Kl	90707 Hocker 70x70	91260 Hocker 125x60	90231 Kopfstutze m.Rastomat	591 2,5AL-E1ABR
BEZEICHNUNG		Longchair mit Armteil rechts, groß	Spitzeckteil klein	Hocker 70x70	Hocker 125x60	Kopfstutze m.Rastomat	2,5-Sitzer Armlehne L + Eckelement + Einsitzer Abschlussteil R
BREITE (W)		130 cm	98 cm	70 cm	60 cm	58 cm	279 cm
TIEFE (L)		177 cm	98 cm	70 cm	125 cm	15 cm	223 cm
HÖHE (H)		87 cm	87 cm	47 cm	47 cm	26 cm	87 cm
SITZHÖHE (B) & SITZTIEFE (C)		47 cm & 136 cm	47 cm & 57 cm	47 cm & 70 cm	47 cm & 125 cm	cm & cm	47 cm & 57 cm
QBM		1.75 qbm	0.74 qbm	0.25 qbm	0.38 qbm	0.05 qbm	3.02 qbm
Stoff	EUR	EUR	EUR	EUR	EUR	EUR	EUR
II	1018	650	312	365	130	1954	
III	1037	670	319	374	132	2014	
IV	1082	710	336	391	139	2134	
V	1111	739	346	403	142	2218	
Leder	EUR	EUR	EUR	EUR	EUR	EUR	
L10	1462	965	439	492	173	2959	
L20	1493	989	446	502	175	3038	
L30	1620	1087	478	545	190	3341	
L40	1723	1159	506	576	192	3569	
L50	1819	1231	530	610	202	3799	
Aufpreis (+) Nachlass (-)	EUR	EUR	EUR	EUR	EUR	EUR	
MF CHROM, GEBURSTET	+ 24	+ 19	+ 19	+ 19		+ 34	
RELING	+ 67	+ 24	+ 36	+ 48		+ 120	

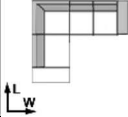
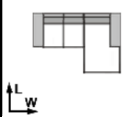
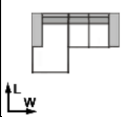
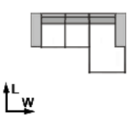
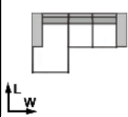
EMV STYLES UNITED PREISLISTE FREETOWN						
BEZEICHNUNG	590	646	645	649	647	
BEZEICHNUNG	E1ABL-2,5AR	2AL-LAR.Gr	LAL.Gr-2AR	2,5AL-LAR.Gr	LAL.Gr-2,5AR	
BEZEICHNUNG	Eckelement + Einziter Abschlusssteil L + 2,5- Sitzer Armlehne R	2-Sitzer mit Armlehne links + Longchair groß mit Armteil rechts	Longchair groß mit Armteil links + 2-Sitzer mit Armlehne rechts	2,5-Sitzer mit Armlehne links + Longchair mit Armteil rechts, groß	Longchair mit Armteil links, groß + 2,5-Sitzer mit Armlehne rechts	
BREITE (W)	279 cm	291 cm	291 cm	311 cm	311 cm	
TIEFE (L)	223 cm	177 cm	177 cm	177 cm	177 cm	
HÖHE (H)	87 cm	87 cm	87 cm	87 cm	87 cm	
SITZHÖHE (B) & SITZTIEFE (C)	47 cm & 57 cm	47 cm & 57 cm	47 cm & 57 cm	47 cm & 57 cm	47 cm & 57 cm	
QBM	3.02 qbm	2.95 qbm	2.95 qbm	3.1 qbm	3.1 qbm	
Stoff	EUR	EUR	EUR	EUR	EUR	
II	1954	1793	1793	1848	1848	
III	2014	1838	1838	1894	1894	
IV	2134	1932	1932	1992	1992	
V	2218	1994	1994	2059	2059	
Leder	EUR	EUR	EUR	EUR	EUR	
L10	2959	2647	2647	2738	2738	
L20	3038	2707	2707	2806	2806	
L30	3341	2959	2959	3067	3067	
L40	3569	3154	3154	3271	3271	
L50	3799	3346	3346	3470	3470	
Aufpreis (+) Nachlass (-)	EUR	EUR	EUR	EUR	EUR	
MF CHROM, GEBURSTET	+ 34	+ 34	+ 34	+ 34	+ 34	
RELING	+ 120	+ 115	+ 115	+ 115	+ 115	

FREETOWN

Produktinformation



POLSTERAUFBAU

- KORPUS** : Verleimtes Massivholzgestell; Spannplatte E-1; Sperrholz;
- SITZ** : Wellen-Unterfederung; Schaum 35kg/m³; Diolenwattenabdeckung;
- RÜCKEN** : Dauerelastisches Gummigurtband; Schaum HR 23kg/m³; Diolenwattenabdeckung;
- FÜßE** : Metallfüße;

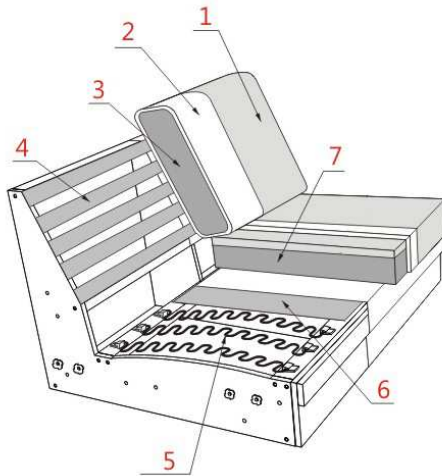

- 1** Bezug Ihrer Wahl
- 2** Diolenwattenabdeckung
- 3** Schaum HR 23kg/m³
- 4** Dauerelastisches Gummigurtband
- 5** Wellen-Unterfederung
- 6** Filz
- 7** Schaum 35kg/m³



FREETOWN

Produktinformation



Alle Elemente können nur in einer Farbe und in einem Stoff oder Leder gefertigt werden (uni Stoff)!
Lederzuschnitte und Nahtausführungen können aus material- und verarbeitungstechnischen Gründen zusätzliche Teilungsnähte zur Lederverarbeitung aufweisen.

Metallrahmen erhältlich nur in Farbe schwarz.

Achtung!

Die Piktogramme haben nur einen informativen Charakter und entsprechen nicht der tatsächlichen Optik.





Bei den angegebenen Massen können Abweichungen entstehen (+/- 5 cm)

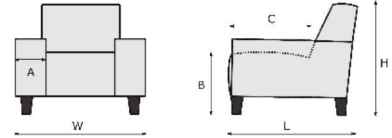



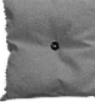

Bei Zusammenstellungen die Typen bitte von links nach rechts angeben (vorstehend!)







A =
B = 46 cm
C = 54 cm
H = 87 cm
L = 84 cm









EMV STYLES UNITED PREISLISTE FREETOWN		
BEZEICHNUNG	1002	
BEZEICHNUNG	Sessel	
BREITE (W)	62 cm	
TIEFE (L)	84 cm	
HÖHE (H)	87 cm	
SITZHÖHE (B) & SITZTIEFE (C)	46 cm & 54 cm	
QBM	0.51 qbm	
Stoff	EUR	
II	461	
III	470	
IV	492	
V	504	
Leder	EUR	
L10	622	
L20	631	
L30	679	
L40	710	
L50	744	

EMV PREISLISTE ACCESSORIES						
	994541	994541KN	995051	995051KN	996061	99505DLX
BEZEICHNUNG	Sierkissen 45x45	Sierkissen I 45x45 m. Knopf	Sierkissen I 50x50	Sierkissen I 50x50 m. Knopf	Sierkissen I 60x60	Sierkissen Deluxe 50x50
BEZEICHNUNG	Kissen 45x45	Kissen 45x45 mit Knopf	Kissen 50x50	Kissen 50x50 mit Knopf	Kissen 60x60	Kissen Deluxe 50x50; Füllung aus Daunen und Silikon
BREITE (W)	45 cm	45 cm	50 cm	50 cm	60 cm	50 cm
TIEFE (L)	15 cm	15 cm	15 cm	15 cm	15 cm	15 cm
HÖHE (H)	45 cm	45 cm	50 cm	50 cm	60 cm	50 cm
SITZHÖHE (B) & SITZTIEFE (C)	cm & cm	cm & cm	cm & cm	cm & cm	cm & cm	cm & cm
QBM	0.01 qbm	0.01 qbm	0.04 qbm	0.04 qbm	0.01 qbm	0.04 qbm
Stoff	EUR	EUR	EUR	EUR	EUR	EUR
II	31	36	34	38	36	43
III	34	38	36	41	38	46
IV	36	41	38	43	41	50
V	38	43	41	46	43	53
Leder	EUR	EUR	EUR	EUR	EUR	EUR
L10	60	65	62	67	72	72
L20	65	70	67	72	77	77
L30	77	82	86	91	115	96
L40	86	91	98	103	137	110
L50	91	96	106	110	149	118

EMV PREISLISTE ACCESSORIES						
	9900DK2250	995020	995550	995727	99210	995727KN
BEZEICHNUNG	Sierkissen DK22 50x50	Armkissen 50x20x20	Armkissen 55x50	Lendenkissen 57x27	Flatterkissen	Lendenkissen 57x27 m. Knopf
BEZEICHNUNG	Kissen DK22 50x50	Armkissen 50x20x20	Armlehnenkissen 55x50	Lendekissen 57x27	Flatterkissen	Lendekissen 57x27 mit Knöpfe
BREITE (W)	50 cm	20 cm	55 cm	57 cm	50 cm	57 cm
TIEFE (L)	15 cm	20 cm	15 cm	17 cm	10 cm	17 cm
HÖHE (H)	50 cm	50 cm	50 cm	27 cm	50 cm	27 cm
SITZHÖHE (B) & SITZTIEFE (C)	cm & cm	cm & cm	cm & cm	cm & cm	cm & cm	cm & cm
QBM	0.04 qbm	0.01 qbm	0.01 qbm	0.01 qbm	0.03 qbm	0.01 qbm
Stoff	EUR	EUR	EUR	EUR	EUR	EUR
II	60	36	38	38	38	48
III	62	38	41	41	41	50
IV	65	41	43	46	46	55
V	67	43	46	50	48	60
Leder	EUR	EUR	EUR	EUR	EUR	EUR
L10	67	65	72	72	110	82
L20	72	70	77	77	115	86
L30	91	91	115	89	137	98
L40	103	106	137	98	151	108
L50	110	113	151	103	161	113

EMV PREISLISTE ACCESSORIES							
BEZEICHNUNG		996540 Lendenkissen 65x40	996727 Lendenkissen 67x27	996727KN Lendenkissen 67x27 mit Knopf	990010 Rollenkissen	90299 Zeitungsablage	9900DK15 Plaidkissen DK15 80x65
BEZEICHNUNG		Lendekissen 65x40	Lendekissen 67x27	Lendekissen 67x27 mit Knöpfe	Rollenkissen	Zeitungsablage, nur im Leder möglich	Plaidkissen DK15 80x65
BREITE (W)		65 cm	67 cm	67 cm	50 cm	28 cm	80 cm
TIEFE (L)		15 cm	17 cm	17 cm	15 cm	45 cm	15 cm
HÖHE (H)		40 cm	27 cm	27 cm	15 cm	49 cm	65 cm
SITZHÖHE (B) & SITZTIEFE (C)		cm & cm	cm & cm	cm & cm	cm & cm	cm & cm	cm & cm
QBM		0.01 qbm	0.01 qbm	0.01 qbm	0.01 qbm	0.07 qbm	0.01 qbm
Stoff	EUR	EUR	EUR	EUR	EUR	EUR	EUR
II	34	38	48	38			50
III	36	41	50	41			53
IV	38	46	55	43			58
V	41	50	60	46			62
Leder	EUR	EUR	EUR	EUR	EUR	EUR	EUR
L10	62	72	82	70	238		120
L20	67	77	86	74	240		127
L30	86	89	98	96	259		142
L40	98	98	108	103	271		170
L50	106	103	113	108	281		187

EMV PREISLISTE ACCESSORIES							
BEZEICHNUNG		9029 Media Tas	990020 Plaidkissen m. Rollen	994556 Beistelltisch Metallfüße Chrom	994557 Beistelltisch Metallfüße Schwarz	995045 Armkissen I 50x45	0100 Stoffmetrage
BEZEICHNUNG		Zeitungsablage	Rückenkissen m. Rolle	Beistelltisch mit Holzplatte (siehe Holzfarbtonmuster, außer Eichenholz), Metallfüße Chrom	Beistelltisch mit Holzplatte (siehe Holzfarbtonmuster, außer Eichenholz), Metallfüße schwarz	Armlehnenkissen 50x45	Stoff metrage / Leder wird nur als komplette Haute verkauft, Preis pro m2
BREITE (W)		36 cm	62 cm	30 cm	30 cm	50 cm	0 cm
TIEFE (L)		39 cm	62 cm	45 cm	45 cm	15 cm	0 cm
HÖHE (H)		1 cm	22 cm	48 cm	48 cm	45 cm	0 cm
SITZHÖHE (B) & SITZTIEFE (C)		cm & cm	cm & cm	cm & cm	cm & cm	cm & cm	cm & cm
QBM		0.01 qbm	0.08 qbm	0.1 qbm	0.1 qbm	0.03 qbm	0.01 qbm
Stoff	EUR	EUR	EUR	EUR	EUR	EUR	EUR
II	50	77	166	166	166	36	46
III	53	79	166	166	166	38	60
IV	60	86	166	166	166	41	70
V	62	91	166	166	166	43	79
Leder	EUR	EUR	EUR	EUR	EUR	EUR	EUR
L10	89	132	166	166	166	72	62
L20	91	137	166	166	166	79	74
L30	103	158	166	166	166	91	86
L40	118	173	166	166	166	108	101
L50	127	190	166	166	166	118	110

Für Ihre ersten Ideen!

Mehr im Internet unter www.stylesunited.com

Firmenstempel